

BIKE FACILITIES

keep on moving



LISTINO PREZZI
2026

ST&GO

Dotata di attrezzi per la **manutenzione e pompa di gonfiaggio** pneumatici con attacco universale. Struttura in alluminio anticorrosivo. BULLONERIA inox.



COLORI DI SERIE
compresi nel prezzo

RAL 5024

RAL 6021

RAL 7030

1.968 €
+ IVA

COLONNINA DI MANUTENZIONE per biciclette

| | | |
|--|---|-------------|
| | COLORE A SCELTA fornire RAL desiderato | 120 € + IVA |
| | PERSONALIZZAZIONE GRAFICA logo e/o nome cliente | 130 € + IVA |
| | SPEDIZIONE posa a carico del cliente | 132 € + IVA |

ACCESSORI

vedi pagine **P7** **P8**

| | | | |
|--|--------------------------------------|--|---------------------------------------|
| | PB-SINGOLO 250 € + IVA | | PB-DOPPIO 400 € + IVA |
| | PORT-ST&GO 425 € + IVA | | INS-C-ST&GO 300 € + IVA |



SET ATTREZZI

- 1 cacciavite a croce
- 1 cacciavite a taglio
- 1 chiave regolabile da 0/22mm
- 2 leve smonta copertone
- 1 chiave fissa 15mm + 1 chiave fissa 13mm
- 1 set chiavi a brugola



ST&GO-PLUS

Dotata di utensili **collegati a cavi retrattili** per la manutenzione e pompa di gonfiaggio pneumatici con attacco universale. Struttura in alluminio anticorrosivo. BULLONERIA inox.



COLORI DI SERIE
compresi nel prezzo

RAL 5024

RAL 6021

RAL 7030

3.018 €
+ IVA

COLONNINA MANUTENZIONE bici plus con cavi retrattili

| | | |
|--|---|-------------|
| | COLORE A SCELTA fornire RAL desiderato | 120 € + IVA |
| | PERSONALIZZAZIONE GRAFICA logo e/o nome cliente | 130 € + IVA |
| | SPEDIZIONE posa a carico del cliente | 132 € + IVA |

ACCESSORI

vedi pagine **P7** **P8**

| | | | |
|--|---|--|---------------------------------------|
| | PB-SINGOLO 250 € + IVA | | PB-DOPPIO 400 € + IVA |
| | PORT-ST&GO-PLUS 400 € + IVA | | INS-C-ST&GO 300 € + IVA |



SET ATTREZZI

- 1 cacciavite a croce
- 1 cacciavite a taglio
- 1 chiave regolabile da 0/22mm
- 2 leve smonta copertone
- 1 chiave fissa 15mm + 1 chiave fissa 13mm
- 1 set chiavi a brugola



P-ST&GO

Dotata di pompa di gonfiaggio a **8,0 bar** in acciaio.
STRUTTURA alluminio anticorrosione.
BULLONERIA inox.



COLORI DI SERIE
compresi nel prezzo

 RAL 5024

 RAL 6021

 RAL 7030

STAZIONE DI GONFIAGGIO

per il controllo pressione dei pneumatici

875 €
+ IVA

| | | |
|---|---|-------------|
|  | COLORE A SCELTA fornire RAL desiderato | 120 € + IVA |
|  | PERSONALIZZAZIONE GRAFICA logo e/o nome cliente | 130 € + IVA |
|  | SPEDIZIONE posa a carico del cliente | 78 € + IVA |

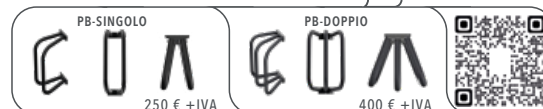
ACCESSORIvedi pagina **P7**

SERVIZI AGGIUNTIVI

M-ST&GO

Stand da parete dotato di **attrezzi per la manutenzione** delle bici.
STRUTTURA alluminio anticorrosione.
BULLONERIA inox.



COLORI DI SERIE
compresi nel prezzo

 RAL 5024

 RAL 6021

 RAL 7030

STAND DI RIPARAZIONE

da parete

400 €
+ IVA

| | | |
|---|---|-------------|
|  | COLORE A SCELTA fornire RAL desiderato | 120 € + IVA |
|  | PERSONALIZZAZIONE GRAFICA logo e/o nome cliente | 130 € + IVA |
|  | SPEDIZIONE posa a carico del cliente | 30 € + IVA |

SET ATTREZZI

- 1 cacciavite a croce
- 1 cacciavite a taglio
- 1 chiave regolabile da 0/22mm
- 2 leve smonta copertone
- 1 chiave fissa 15mm + 1 chiave fissa 13mm
- 1 set chiavi a brugola



SERVIZI AGGIUNTIVI

L-ST&GO

Colonnina dedicata al lavaggio, fornita di spazzole specifiche per la pulizia della bicicletta. La colonnina è dotata di aggancio rapido e universale alla pompa dell'acqua e di pistola lava-bici. STRUTTURA alluminio anticorrosivo. BULLONERIA inox.



COLORI DI SERIE
compresi nel prezzo

 RAL 5024

 RAL 6021

 RAL 7030

1.200 €
+ IVA

COLONNINA PER il LAVAGGIO bici

| | | |
|---|---|-------------|
|  | COLORE A SCELTA fornire RAL desiderato | 120 € + IVA |
|  | PERSONALIZZAZIONE GRAFICA logo e/o nome cliente | 130 € + IVA |
|  | SPEDIZIONE posa a carico del cliente | 96 € + IVA |

ACCESSORI

vedi pagine

P7 P8

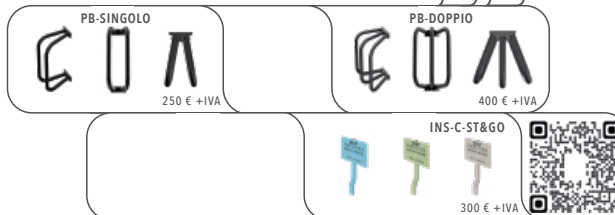

SET DI SPAZZOLE PER LAVAGGIO

AGGANCIAMENTO RAPIDO ALLA POMPA DELL'ACQUA

PISTOLA LAVA-BICI

SERVIZI AGGIUNTIVI

ST&GO-ACQUA

Colonnina da esterno per la purificazione dell'acqua pubblica. Ideale per PISTE CICLABILI, PARCHI, POSTEGGI, PARTENZE SENTIERI. STRUTTURA in acciaio inox ed alluminio anodizzato. Microfiltrazione a **carboni attivi naturali**. Pulsante di selezione antivandalico.



COLORI DI SERIE
compresi nel prezzo

 DEEP TEAL BLUE

COLONNINA DI SERVIZIO per la purificazione dell'acqua

1.020 €
+ IVA

| | | |
|---|--|-------------|
|  | COLORE DI SERIE disponibile solo in blu come da foto | |
|  | PERSONALIZZAZIONE GRAFICA logo e/o nome cliente | 130 € + IVA |
|  | SPEDIZIONE posa a carico del cliente | 120 € + IVA |

POSA

Va ancorata a terra con un basamento da 25x25 cm sopra un pozzetto da 15 x 15 cm con fondo aperto con ghiaia, e collegata ad un rubinetto (valvola a sfera) presente nel pozzetto con attacco da 1/2" maschio.

CONSEGNA

Consegna: circa 30 gg lavorativi dalla conferma d'ordine.



SERVIZI AGGIUNTIVI

E-ST&GO

CON KIT PER LA RICARICA E-BIKE

Dotata di attrezzi per la manutenzione e pompa di gonfiaggio pneumatici con attacco universale e con **2 prese Schuko IP65 dotate di alveoli di sicurezza** per E-Bike. Struttura in alluminio anticorrosivo. BULLONERIA inox.



COLORI DI SERIE
compresi nel prezzo

RAL 5024

RAL 6021

RAL 7030

3.100 €
+ IVA

COLONNINA ELETTRICA e manutenzione bici

| | | |
|--|---|-------------|
| | COLORE A SCELTA fornire RAL desiderato | 120 € + IVA |
| | PERSONALIZZAZIONE GRAFICA logo e/o nome cliente | 130 € + IVA |
| | SPEDIZIONE posa a carico del cliente | 132 € + IVA |

ACCESSORI

vedi pagine

P7

P8

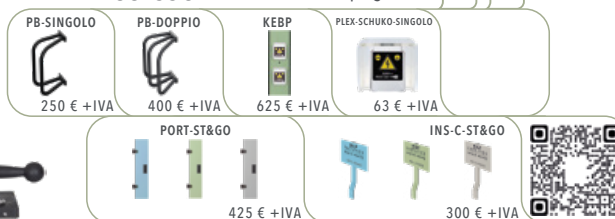

SET ATTREZZI

- 1 cacciavite a croce
- 1 cacciavite a taglio
- 1 chiave regolabile da 0/22mm
- 2 leve smonta copertone
- 1 chiave fissa 15mm + 1 chiave fissa 13mm
- 1 set chiavi a brugola



E-ST&GO-PLUS

CON KIT PER LA RICARICA E-BIKE. Dotata di **2 prese Schuko IP65 dotate di alveoli di sicurezza** per E-Bike, di utensili collegati a **cavi retrattili** per la manutenzione e di pompa di gonfiaggio pneumatici con attacco universale. Struttura in alluminio anticorrosivo. BULLONERIA inox.



COLORI DI SERIE
compresi nel prezzo

RAL 5024

RAL 6021

RAL 7030

4.200 €
+ IVA

COLONNINA ELETTRICA manutenzione bici plus con cavi retrattili

| | | |
|--|---|-------------|
| | COLORE A SCELTA fornire RAL desiderato | 120 € + IVA |
| | PERSONALIZZAZIONE GRAFICA logo e/o nome cliente | 130 € + IVA |
| | SPEDIZIONE posa a carico del cliente | 132 € + IVA |

ACCESSORI

vedi pagine

P7

P8

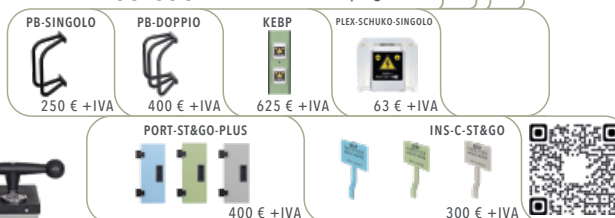

SET ATTREZZI

- 1 cacciavite a croce
- 1 cacciavite a taglio
- 1 chiave regolabile da 0/22mm
- 2 leve smonta copertone
- 1 chiave fissa 15mm + 1 chiave fissa 13mm
- 1 set chiavi a brugola



E-P-ST&GO

CON KIT PER LA RICARICA E-BIKE

Dotata di pompa di gonfiaggio a 8,0 bar in acciaio e di **2 prese Schuko IP65 dotate di alveoli di sicurezza** per la ricarica E-Bike.
Struttura in alluminio anticorrosivo.
BULLONERIA inox.



COLORI DI SERIE
compresi nel prezzo

RAL 5024

RAL 6021

RAL 7030

1.725 €
+ IVA

STAZIONE DI GONFIAGGIO bici con ricarica

| | | |
|--|---|-------------|
| | COLORE A SCELTA fornire RAL desiderato | 120 € + IVA |
| | PERSONALIZZAZIONE GRAFICA logo e/o nome cliente | 130 € + IVA |
| | SPEDIZIONE posa a carico del cliente | 78 € + IVA |

ACCESSORI

vedi pagine **P7** **P8**

| | |
|--|--|
| <p>PB-SINGOLO 250 € + IVA</p> | <p>PB-DOPPIO 400 € + IVA</p> |
| <p>KEBP 625 € + IVA</p> | <p>PLEX-SCHUKO-SINGOLO 63 € + IVA</p> |



SERVIZI AGGIUNTIVI

S-E-ST&GO

Dotata di **4 prese Schuko IP65 dotate di alveoli di sicurezza**, 4 porta caricatori, **4 porta bici** rivestiti in plastica anti-graffio, illuminazione sul top della stazione. STRUTTURA alluminio anticorrosivo.
BULLONERIA inox.
PORTABICI Due portabici laterale doppio > 4 posti bici



COLORI DI SERIE
compresi nel prezzo

RAL 5024

RAL 6021

RAL 7030

2.700 €
+ IVA

STAZIONE DI RICARICA bici con portabici integrati

| | | |
|--|---|-------------|
| | COLORE A SCELTA fornire RAL desiderato | 120 € + IVA |
| | PERSONALIZZAZIONE GRAFICA logo e/o nome cliente | 130 € + IVA |
| | SPEDIZIONE posa a carico del cliente | 78 € + IVA |

ACCESSORI

vedi pagina **P7**

| | |
|---|--|
| <p>PLEX-SCHUKO-DOPPIO 63 € + IVA</p> | |
|---|--|

SERVIZI AGGIUNTIVI

STAZIONI ELETTRICHE PER E-BIKE

PB-SINGOLO

Portabici verticale singolo per il parcheggio di **1 bicicletta** su un lato della colonnina (massimo **2 bici per colonnina**, uno per lato). Struttura in alluminio anticorrosivo. Rivestimento in plastica anti-graffio. Bulloneria in acciaio inox.



vista lato



vista frontale

ACCESSORIO

250 €
+ IVA

COLORE DI SERIE

■ RAL 9005 nero

SPEDIZIONE

30 € + IVA
GRATUITA
se installata su prodotto



vista alto

COMPATIBILITÀ

- Colonnine di ricarica e manutenzione
- Modelli Intelligenti INT-ST&GO, PAY-ST&GO, SENS-ST&GO

PB-DOPPIO

Portabici verticale doppio per il parcheggio di **2 biciclette** per lato della colonnina (massimo **4 bici per colonnina**). Struttura in alluminio anticorrosivo. Rivestimento in plastica anti-graffio. Bulloneria in acciaio inox.



vista lato



vista frontale

ACCESSORIO

400 €
+ IVA

COLORE DI SERIE

■ RAL 9005 nero

SPEDIZIONE

30 € + IVA
GRATUITA
se installata su prodotto



vista alto

COMPATIBILITÀ

- Colonnine di ricarica e manutenzione
- Modelli Intelligenti INT-ST&GO, PAY-ST&GO, SENS-ST&GO

ACCESSORI PER COLONNINE

KEBP



PRESE SCHUKO extra

625 €
+ IVA

N. 2 prese Schuko IP65 dotate di alveoli di sicurezza extra installate sulle colonnine elettriche e stazione E-P-ST&GO. Consentono la ricarica simultanea fino a 4 e-bike.

MODELLI COMPATIBILI



PLEX-SCHUKO-SINGOLO

63 €
+ IVA

Protezione "a tettuccio" in plexiglass per le intemperie per 2 prese schuko disposte verticalmente una sopra l'altra.

SPEDIZIONE
se inviata separatamente
30 € + IVA

GRATUITA
se installata su prodotto



COMPATIBILITÀ

- Colonnine E-ST&GO, E-ST&GO-PLUS, E-P-ST&GO

PLEX-SCHUKO-DOPPIO

63 €
+ IVA

Protezione "a tettuccio" in plexiglass per le intemperie per 2 prese schuko disposte orizzontalmente una accanto all'altra (da abbinare alla stazione di ricarica S-E-ST&GO).

SPEDIZIONE
se inviata separatamente
30 € + IVA

GRATUITA
se installata su prodotto



COMPATIBILITÀ

- Stazione modello S-E-ST&GO

PLEX-CARICA

50 €
+ IVA

Protezione "a tettuccio" in plexiglass per le intemperie per 1 porta carica batterie.

SPEDIZIONE
se inviata separatamente
30 € + IVA

GRATUITA
se installata su prodotto



COMPATIBILITÀ

- Stazione modello S-E-ST&GO
- Rastrelliere Modulari ELETTRICHE

INS-C-ST&GO

Insegna informativa in alluminio per colonnine, con nostra applicazione adesivo grafico, formato L 43 x H 30 cm, installata su braccio portante fissato sul retro della colonnina. Sporgenza complessiva di braccio e insegna pari a 60 cm oltre la colonnina.



INSEGNA informativa

COLORI DI SERIE
compresi nel prezzo

■ RAL 5024 ■ RAL 6021
■ RAL 7030

390 €
+ IVA

MODELLI COMPATIBILI



SERVIZI AGGIUNTIVI

PORT-ST&GO

Sportellino proteggi-attrezi con chiusura magnetica, dedicato alle colonnine standard ST&GO ed E-ST&GO.



SPORTELLINO proteggi-attrezi

COLORI DI SERIE
compresi nel prezzo

■ RAL 5024 ■ RAL 6021
■ RAL 7030

425 €
+ IVA



COMPATIBILITÀ

- Colonnina ST&GO
- Colonnina E-ST&GO

SERVIZI AGGIUNTIVI

PORT-ST&GO-PLUS

Sportellino proteggi-attrezi con chiusura magnetica, dedicato alle colonnine della linea PLUS (con attrezzi collegati a cavi retrattili): ST&GO-PLUS ed E-ST&GO-PLUS.



SPORTELLINO PLUS proteggi-attrezi

COLORI DI SERIE
compresi nel prezzo

■ RAL 5024 ■ RAL 6021
■ RAL 7030

400 €
+ IVA



COMPATIBILITÀ

- Colonnina ST&GO-PLUS
- Colonnina E-ST&GO-PLUS

120 € + IVA

SERVIZI AGGIUNTIVI

ACCESSORI PER COLONNINE

COLONNINE INTELLIGENTI

Dispositivi dotati di funzionalità avanzate tra cui la gestione dei pagamenti, la geolocalizzazione, il monitoraggio in tempo reale del traffico pedonale e ciclistico, sensori di qualità dell'aria, umidità/temperatura e gestione della rete elettrica. Il tutto completato dall'aggiunta in opzione di un punto hotspot Wi-Fi.

GESTIONE PAGAMENTI

Il gestore della colonnina può **controllare** tramite APP l'erogazione della corrente nelle varie prese schuko predisposte per la ricarica delle E-bikes.

A discrezione del gestore della colonnina, l'utente potrà accedere gratuitamente o a pagamento al servizio di ricarica mediante applicazione facilmente scaricabile tramite QR-CODE e pagare, se richiesto, tramite carta di credito. Il gestore della colonnina potrà quindi stabilire un prezzo orario per tale servizio associandolo anche ad altri servizi benefit, monitorando costantemente gli accessi e le transazioni.

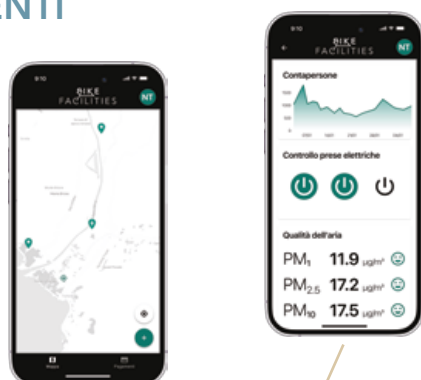

GESTIONE ELETTRONICA DEI SENSORI

a sensore **CONTA PERSONE** che conta il numero di pedoni e di ciclisti che passano davanti alla colonnina mostrandone il dato sul display.

b sensore per rilevare la **QUALITA' DELL'ARIA** e specificamente i livelli delle polveri sottili PM1, PM2.5 e PM10. La nostra APP fornisce sia un valore giornaliero e/o periodico, sia una facile ed intuitiva interpretazione del dato rispetto ad un prestabilito range di tolleranza che ci indica se il valore è nella norma oppure no.

c sensore per **CONTROLLARE il corretto FUNZIONAMENTO delle PRESE ELETTRICHE**. Ciò permette al gestore delle colonnine di monitorare e scoprire da remoto eventuali malfunzionamenti della colonnina nell'erogazione di corrente elettrica per la ricarica delle e-bikes.

GEO-LOCALIZZAZIONE

La funzione di **GEOLOCALIZZAZIONE** tramite la nostra APP permette agli installatori di geolocalizzare facilmente le colonnine nel punto esatto della loro posa. Allo stesso tempo l'utente finale (il ciclista), tramite QR-CODE posto sulla colonnina, potrà visualizzare la mappa di tutte le installazioni ST&GO.



BLOCCO-SBLOCCO DELLE PRESE ELETTRICHE

Il gestore della colonnina può controllare l'erogazione della corrente stabilendo, per esempio, un **blocco erogazione in determinate fasce orarie**.

HOT SPOT ROUTER

199 €
+ IVA

OPZIONE

Possibilità di dotare la colonnina intelligente di un router con sim dati (da rinnovare annualmente) che rende la colonnina un punto hot spot internet.



FIG. 1

T-U

275 €
+ IVA

OPZIONE

Possibilità di dotare il retro delle colonnine **INT-ST&GO** e **SENS-ST&GO** di un rilevatore di temperatura ed umidità visibili sul display.



FIG. 2



INT-ST&GO

Dotata di **attrezzi per la manutenzione e pompa di gonfiaggio** pneumatici con attacco universale con **2 prese Schuko** per la ricarica delle E-Bike. Con elettronica a bordo che dialoga con la nostra **APP** per la gestione del **blocco-sblocco delle prese** in determinate fasce orarie e per la **gestione a pagamento del servizio di ricarica** sia con nostra card, sia con le più comuni carte di credito mediante smartphone. Con **sensore conta persone e rilevatore delle principali pm dell'aria** (pm1, pm2 e pm10). Dotata di display per la visualizzazione (a discrezione del proprietario) dei dati raccolti dai sensori e per la gestione del servizio ricarica. Con QR-CODE integrato per la **GEOLOCALIZZAZIONE** della colonnina durante la sua installazione. Struttura in alluminio anticorrosivo. BULLONERIA inox.

6.375 €
+ IVA

COLONNINA INTELLIGENTE ricarica a pagamento, sensori e attrezzi

| | | |
|---|---|-------------|
|  | COLORE A SCELTA fornire RAL desiderato | 120 € + IVA |
|  | PERSONALIZZAZIONE GRAFICA logo e/o nome cliente | 130 € + IVA |
|  | SPEDIZIONE posa a carico del cliente | 216 € + IVA |

| | |
|---|-------------|
| CANONE ANNUALE per SIM per gestione APP (dall'acquisto) | 250 € + IVA |
| HOT SPOT: inserimento di ROUTER - punto internet (fig.1 pagina 9) | 199 € + IVA |
| CANONE ANNUALE per ROUTER con sim dati (dall'acquisto) | 399 € + IVA |
| CARD NFC: 1 ora, 3 ore, 8 ore sblocco con CARD magnetica delle prese elettriche per un tempo predefinito | 30 € + IVA |

ACCESSORI

vedi pagine

P7 P8

| | | | | |
|--|---|---|---|---|
|  |  |  |  |  |
| PB-SINGOLO 250 € + IVA | PB-DOPPIO 400 € + IVA | SENSORI T-U 275 € + IVA | INS-C-ST&GO 300 € + IVA | |

SET ATTREZZI

- 1 cacciavite a croce
- 1 cacciavite a taglio
- 1 chiave regolabile da 0/22mm
- 2 leve smonta copertone
- 1 chiave fissa 15mm + 1 chiave fissa 13mm
- 1 set chiavi a brugola



COLORI DI SERIE
compresi nel prezzo

 RAL 5024

 RAL 6021

 RAL 7030

PAY-ST&GO

Dotata di **attrezzi per la manutenzione e pompa di gonfiaggio** pneumatici con attacco universale con **2 prese Schuko** per la ricarica delle E-Bike. Con elettronica a bordo che dialoga con la nostra **APP** per la gestione del **blocco-sblocco delle prese** in determinate fasce orarie e per la **gestione a pagamento del servizio di ricarica** sia con nostra card, sia con le più comuni carte di credito mediante smartphone. Dotata di display per la gestione del servizio ricarica. Con QR-CODE integrato per la **GEOLOCALIZZAZIONE** della colonnina durante la sua installazione. Struttura in alluminio anticorrosivo. BULLONERIA inox.

5.950 €
+ IVA

COLONNINA INTELLIGENTE ricarica a pagamento e attrezzi

| | | |
|---|---|-------------|
|  | COLORE A SCELTA fornire RAL desiderato | 120 € + IVA |
|  | PERSONALIZZAZIONE GRAFICA logo e/o nome cliente | 130 € + IVA |
|  | SPEDIZIONE posa a carico del cliente | 216 € + IVA |

| | |
|---|-------------|
| CANONE ANNUALE per SIM per gestione APP (dall'acquisto) | 250 € + IVA |
| HOT SPOT: inserimento di ROUTER - punto internet (fig.1 pagina 9) | 199 € + IVA |
| CANONE ANNUALE per ROUTER con sim dati (dall'acquisto) | 399 € + IVA |
| CARD NFC: 1 ora, 3 ore, 8 ore sblocco con CARD magnetica delle prese elettriche per un tempo predefinito | 30 € + IVA |

ACCESSORI

vedi pagine

P7 P8

| | | | | |
|--|---|---|---|---|
|  |  |  |  |  |
| PB-SINGOLO 250 € + IVA | PB-DOPPIO 400 € + IVA | SENSORI T-U 275 € + IVA | INS-C-ST&GO 300 € + IVA | |

SET ATTREZZI

- 1 cacciavite a croce
- 1 cacciavite a taglio
- 1 chiave regolabile da 0/22mm
- 2 leve smonta copertone
- 1 chiave fissa 15mm + 1 chiave fissa 13mm
- 1 set chiavi a brugola



COLORI DI SERIE
compresi nel prezzo

 RAL 5024

 RAL 6021

 RAL 7030

SENS-ST&GO

Dotata di **2 prese Schuko** per la ricarica E-Bike. Con elettronica a bordo che dialoga con nostra **APP** per la gestione del **blocco-sblocco delle prese** in determinate fasce orarie e per la **gestione a pagamento del servizio di ricarica** sia con nostra card, sia con le più comuni carte di credito mediante smartphone. Con **sensore conta persone e rilevatore delle principali pm dell'aria** (pm1, pm2 e pm10). Dotata di display per la visualizzazione (a discrezione del proprietario) dei dati raccolti dai sensori e per la gestione del servizio ricarica. Con QR-CODE integrato per la **GEOLOCALIZZAZIONE** della colonnina durante la sua installazione. Struttura in alluminio anticorrosivo. BULLONERIA inox.





3.900 €
+ IVA

COLONNINA INTELLIGENTE ricarica a pagamento e sensori

| | | |
|---|---|-------------|
|  | COLORE A SCELTA fornire RAL desiderato | 120 € + IVA |
|  | PERSONALIZZAZIONE GRAFICA logo e/o nome cliente | 130 € + IVA |
|  | SPEDIZIONE posa a carico del cliente | 120 € + IVA |

| | |
|---|-------------|
| CANONE ANNUALE per SIM per gestione APP (dall'acquisto) | 250 € + IVA |
| HOT SPOT: inserimento di ROUTER - punto internet (fig.1 pagina 9) | 199 € + IVA |
| CANONE ANNUALE per ROUTER con sim dati (dall'acquisto) | 399 € + IVA |
| CARD NFC: 1 ora, 3 ore, 8 ore sblocco con CARD magnetica delle prese elettriche per un tempo predefinito | 30 € + IVA |

ACCESSORI vedi pagine **P7** **P8**

| | | | |
|--|---|---|---|
|  |  |  |  |
| PB-SINGOLO 250 € + IVA | PB-DOPPIO 400 € + IVA | SENSORI T-U 275 € + IVA | |

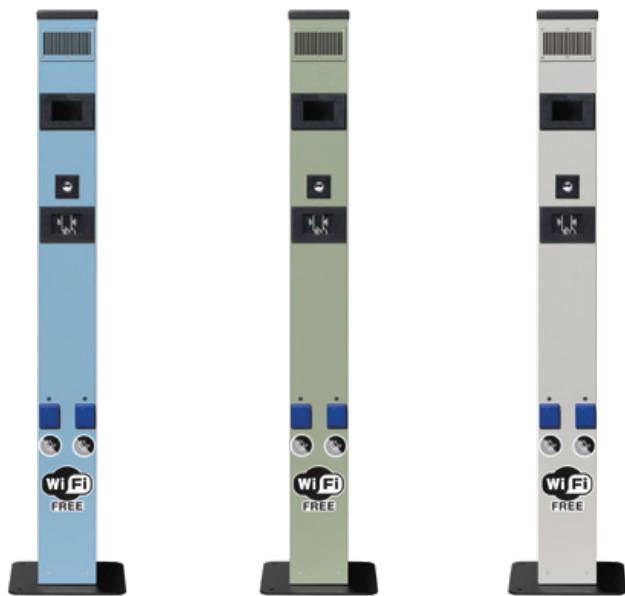

COLORI DI SERIE
compresi nel prezzo

 RAL 5024

 RAL 6021

 RAL 7030

CONT-ST&GO

Dotata di display per la visualizzazione dei dati raccolti dai sensori. Con QR-CODE integrato per la **GEOLOCALIZZAZIONE** della colonnina durante la sua installazione. Con elettronica a bordo che dialoga con l'**APP BIKE FACILITIES**. Struttura in alluminio anticorrosivo. BULLONERIA inox.

3.125 €
+ IVA

COLONNINA INTELLIGENTE con sistema conta passaggi

| | | |
|---|---|-------------|
|  | COLORE A SCELTA fornire RAL desiderato | 120 € + IVA |
|  | PERSONALIZZAZIONE GRAFICA logo e/o nome cliente | 130 € + IVA |
|  | SPEDIZIONE posa a carico del cliente | 120 € + IVA |

| | |
|---|-------------|
| CANONE ANNUALE per SIM per gestione APP | 250 € + IVA |
|---|-------------|



COLORI DI SERIE
compresi nel prezzo

 RAL 5024

 RAL 6021

 RAL 7030



E-RAS-M-6-COMBO

RASTRELLIERE MODULARI

Rastrelliere modulari in alluminio anticorrosivo facilmente customizzabili grazie alla loro predisposizione ai nostri accessori. Si possono inserire porta bici (vedi accessorio: "PB-EXTRA-6") e prese schuko (vedi accessorio "KEBP-EXTRA-6") anche sul retro della rastrelliera "raddoppiando" di fatto la loro capacità (ovvero 12 porta bici e 12 prese per la ricarica); si possono inserire le staffe per l'alloggio anche dei monopattini elettrici da ricaricare sfruttando le prese esistenti sulla rastrelliera (vedi accessorio: "MP-5" e "MP-10"); si possono inserire le staffe di sicurezza per legare il telaio della bicicletta alla rastrelliera (vedi accessorio: "STAFFA-RAS"); si può inserire in testa alla rastrelliera una colonnina di sola manutenzione (si veda colonnina ST&GO), che si sostituisce ad una delle 2 gambe verticali della rastrelliera integrandosi perfettamente con essa. È anche possibile inserire dei porta caricatori in plexiglass sotto le prese schuko (vedi accessorio "PLEX-CARICA") e delle insegne informative / pubblicitarie sia sopra la rastrelliera, sia sopra la colonnina (si veda accessori "INS-RAS-ST&GO" "INS-C-STGO").

ESEMPIO COMPONENTI COMPOSIZIONE RASTRELLIERA COMPLETA *

| | | | | | | | | | | | | |
|----------------------------------|---|-------------------------------|---|---------------------------------|---|---------------------------|---|----------------------------------|---|--|---|--------------------------------------|
| 1 | + | 2 | + | 3 | + | 4 | + | 5 | + | 6 | + | 7 |
| RASTRELLIERA E-RAS-M-6 | | COLONNINA ST&GO | | ACCESSORIO STAFFA-RAS | | ACCESSORIO MP-5 | | ACCESSORIO PLEX-CARICA | | ACCESSORIO INS-RAS-ST&GO | | ACCESSORIO INS-C-ST&GO |
| 3.750 € + IVA | | 1.968 € + IVA | | 900 € + IVA | | 500 € + IVA | | 300 € + IVA | | 890 € + IVA | | 390 € + IVA |

RASTRELLIERE MODULARI

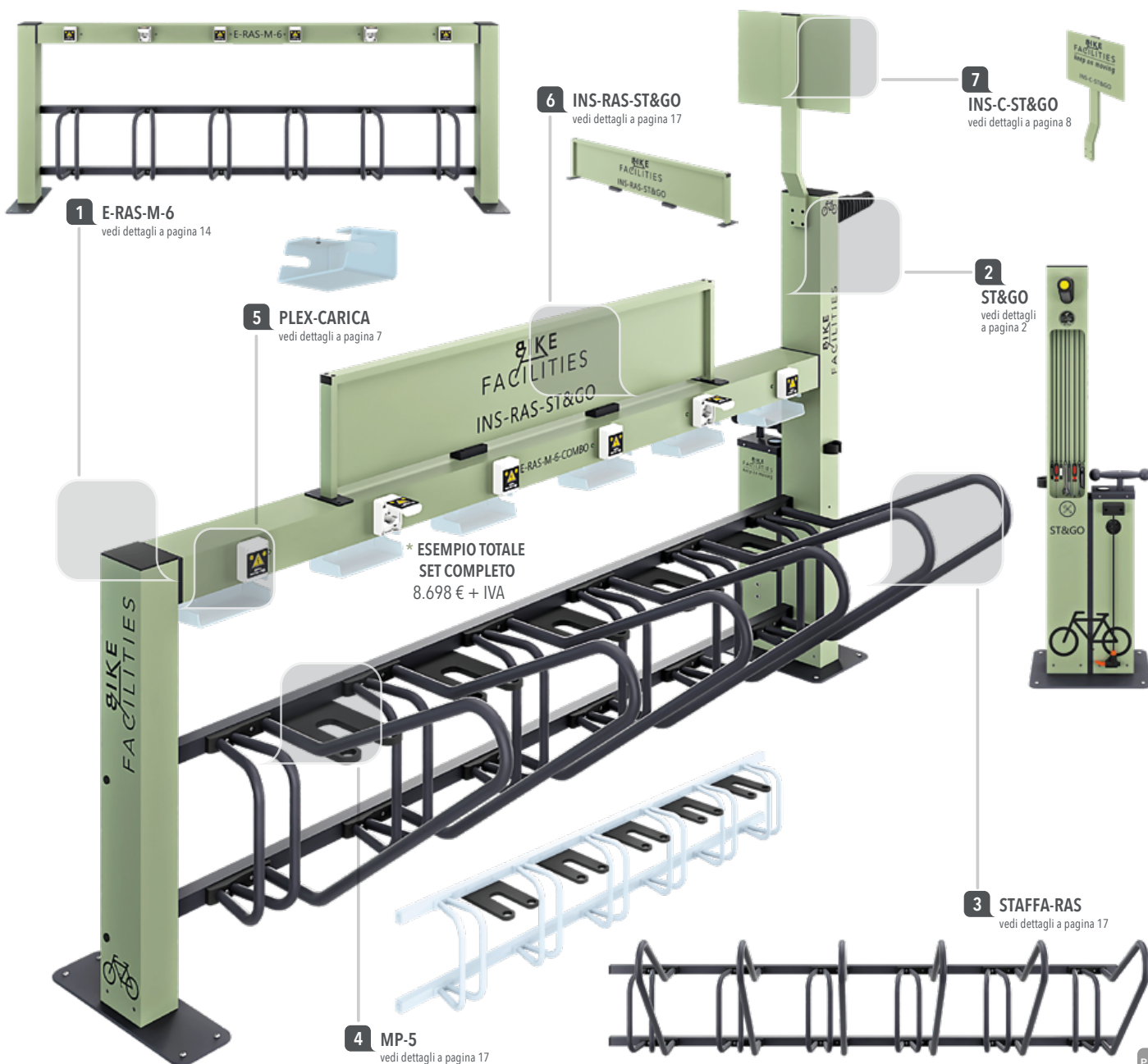

* ESEMPIO TOTALE SET COMPLETO
8.698 € + IVA

RAS-M-4

Rastrelliera modulare da 1,86 metri con 4 porta bici rivestiti in plastica anti-graffio. Abbinabile alla colonnina di manutenzione **ST&GO**.

Struttura in alluminio anticorrosivo. Bulloneria in acciaio inox.

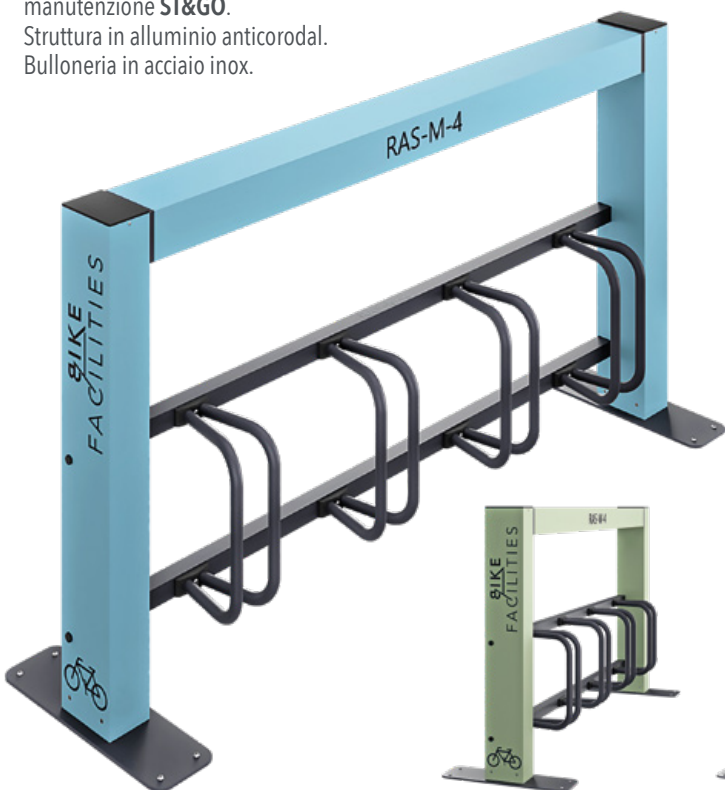

COLORI DI SERIE
compresi nel prezzo

RAL 5024

RAL 6021

RAL 7030

RAL 7016

RASTRELLIERA MODULARE solo parcheggio per 4 bici

2.575 €
+ IVA

| | | |
|--|---|-------------|
| | COLORE A SCELTA fornire RAL desiderato | 120 € + IVA |
| | PERSONALIZZAZIONE GRAFICA logo e/o nome cliente | 130 € + IVA |
| | SPEDIZIONE posa a carico del cliente | 132 € + IVA |

ACCESSORI vedi pagina **P16**

| | | | |
|---------------------|-----------------------------|-------------------------------|------------------------------|
| MP-3 300 € + IVA | PB-EXTRA-4 700 € + IVA | DIST-RAS-M-4 200 € + IVA | INS-RAS-ST&GO 890 € + IVA |
| MP-6 525 € + IVA | STAFFA-RAS-4 600 € + IVA | DIST45-RAS-M-4 200 € + IVA | |



RAS-M-6

Rastrelliera modulare da 2,7 metri con 6 porta bici rivestiti in plastica anti-graffio. Abbinabile alla colonnina di manutenzione **ST&GO**. Struttura in alluminio anticorrosivo. Bulloneria in acciaio inox.



COLORI DI SERIE
compresi nel prezzo

RAL 5024

RAL 6021

RAL 7030

RAL 7016

RASTRELLIERA MODULARE solo parcheggio per 6 bici

2.825 €
+ IVA

| | | |
|--|---|-------------|
| | COLORE A SCELTA fornire RAL desiderato | 120 € + IVA |
| | PERSONALIZZAZIONE GRAFICA logo e/o nome cliente | 130 € + IVA |
| | SPEDIZIONE posa a carico del cliente | 132 € + IVA |

ACCESSORI vedi pagina **P17**

| | | | |
|----------------------|-----------------------------|-------------------------------|------------------------------|
| MP-5 500 € + IVA | PB-EXTRA-6 1.050 € + IVA | DIST45-RAS-M-6 300 € + IVA | INS-RAS-ST&GO 890 € + IVA |
| MP-10 875 € + IVA | STAFFA-RAS 900 € + IVA | DIST-RAS-M-6 300 € + IVA | |



E-RAS-M-4











Rastrelliera modulare da 1,86 metri, abbinabile alle colonnine **ST&GO**, con **4 portabici verticali** rivestiti in plastica anti-graffio e **4 prese Schuko IP65** dotate di alveoli di sicurezza per la ricarica delle e-bike. Struttura in alluminio anticorodal. Bulloneria in acciaio inox.

3.300 €
+ IVA

RASTRELLIERA MODULARE elettrica con ricarica per 4 e-bike

| | | |
|---|---|-------------|
|  | COLORE A SCELTA fornire RAL desiderato | 120 € + IVA |
|  | PERSONALIZZAZIONE GRAFICA logo e/o nome cliente | 130 € + IVA |
|  | SPEDIZIONE posa a carico del cliente | 132 € + IVA |

ACCESSORI vedi pagina P16

| | | | | |
|--|---|---|---|---|
|  |  |  |  |  |
| 300 € + IVA | 700 € + IVA | 200 € + IVA | 1.250 € + IVA | 890 € + IVA |
|  |  |  |  |  |
| 525 € + IVA | 600 € + IVA | 200 € + IVA | 50 € + IVA | |

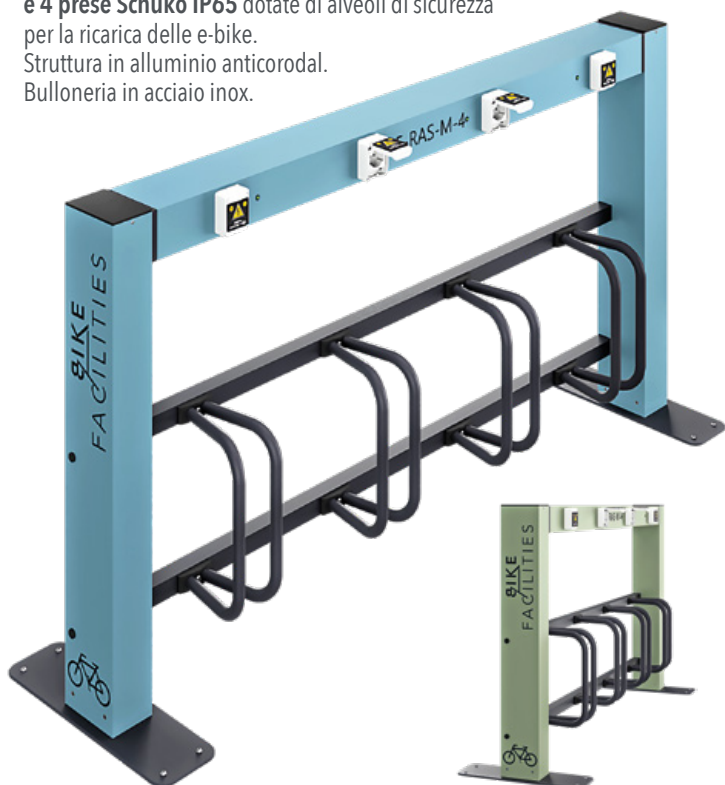

COLORI DI SERIE
compresi nel prezzo

 RAL 5024

 RAL 6021

 RAL 7030

 RAL 7016

E-RAS-M-6











Rastrelliera modulare da 2,7, abbinabile alle colonnine **ST&GO**, con **6 porta bici verticali** rivestiti in plastica anti-graffio e **6 prese Schuko IP65** dotate di alveoli di sicurezza per la ricarica delle e-bike. Struttura in alluminio anticorodal. Bulloneria in acciaio inox.

3.750 €
+ IVA

RASTRELLIERA MODULARE elettrica con ricarica per 6 e-bike

| | | |
|---|---|-------------|
|  | COLORE A SCELTA fornire RAL desiderato | 120 € + IVA |
|  | PERSONALIZZAZIONE GRAFICA logo e/o nome cliente | 130 € + IVA |
|  | SPEDIZIONE posa a carico del cliente | 132 € + IVA |

ACCESSORI vedi pagina P17

| | | | | |
|--|---|---|---|---|
|  |  |  |  |  |
| 500 € + IVA | 1.050 € + IVA | 300 € + IVA | 1.875 € + IVA | 890 € + IVA |
|  |  |  |  |  |
| 875 € + IVA | 900 € + IVA | 300 € + IVA | 50 € + IVA | |

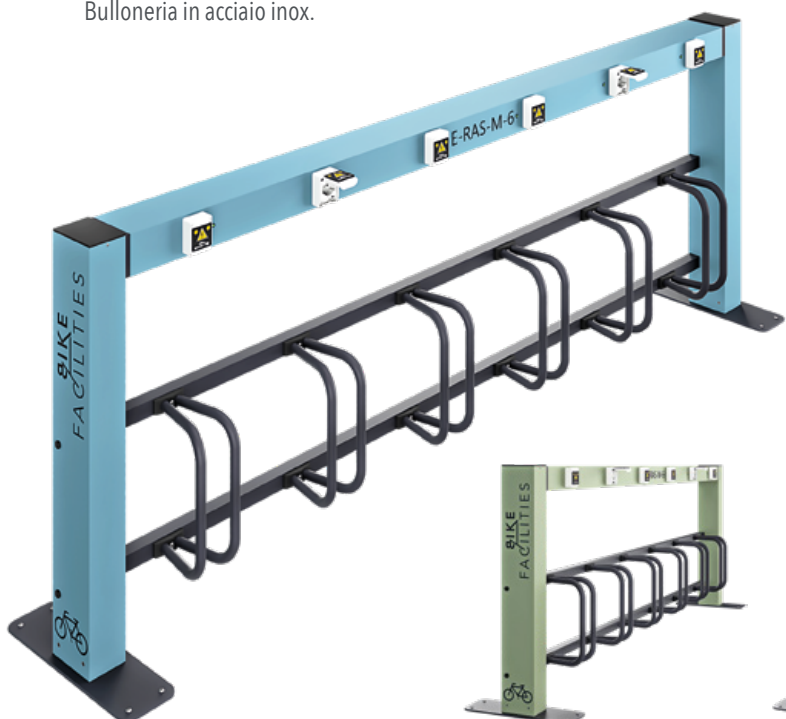

COLORI DI SERIE
compresi nel prezzo

 RAL 5024

 RAL 6021

 RAL 7030

 RAL 7016

E-RAS-M-6-C

Rastrelliera modulare da 2.7 metri con **6 porta bici verticali** rivestiti in plastica anti-graffio e **6 caricatori a scelta integrati** per la ricarica delle E-Bikes. N.B: ogni rastrelliera può alloggiare un massimo di 6 caricatori. Abbinabile alla colonnina di manutenzione **ST&GO**. Struttura in alluminio anticorrosione. Bulloneria varia in acciaio inox.

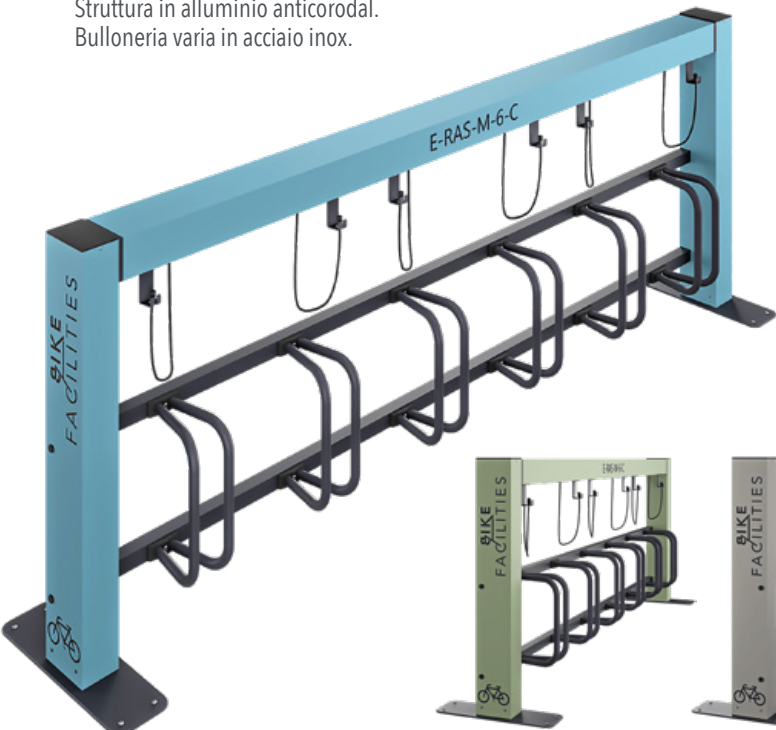

COLORI DI SERIE
compresi nel prezzo

RAL 5024

RAL 6021

RAL 7030

RAL 7016

RASTRELLIERA MODULARE elettrica con caricatori per 6 e-bike

6.500 €
+ IVA

| | | |
|--|---|-------------|
| | COLORE A SCELTA fornire RAL desiderato | 120 € + IVA |
| | PERSONALIZZAZIONE GRAFICA logo e/o nome cliente | 130 € + IVA |
| | SPEDIZIONE posa a carico del cliente | 132 € + IVA |

ACCESSORI

vedi pagina **P17**

| | | | | |
|----------------------|-----------------------------|-------------------------------|-------------------------------|------------------------------|
| MP-5 500 € + IVA | PB-EXTRA-6 1.050 € + IVA | DIST-RAS-M-6 300 € + IVA | KEBP-EXTRA-6 1.875 € + IVA | INS-RAS-ST&GO 890 € + IVA |
| MP-10 875 € + IVA | STAFFA-RAS 900 € + IVA | DIST45-RAS-M-6 300 € + IVA | | |

SERVIZI AGGIUNTI

E-RAS-M-6-MIX

Rastrelliera modulare da 2.7 metri con **6 porta bici verticali** rivestiti in plastica anti-graffio, **3 prese Schuko IP65** dotate di alveoli di sicurezza e **3 caricatori a scelta integrati** per la ricarica delle E-Bikes. Abbinabile alle nostre colonnine **ST&GO**. N.B: ogni rastrelliera può alloggiare un massimo di 6 caricatori. Struttura in alluminio anticorrosione. Bulloneria in acciaio inox.

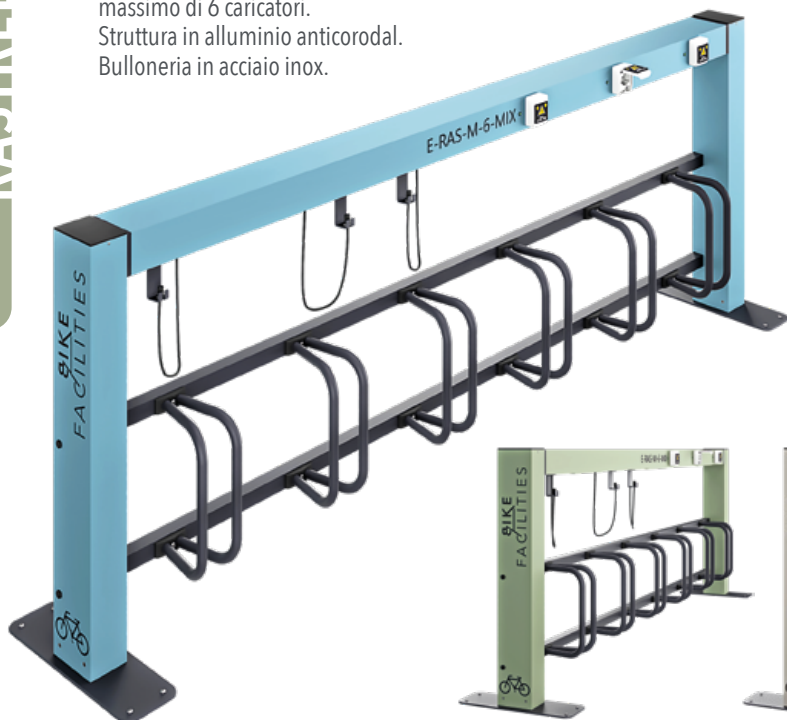

COLORI DI SERIE
compresi nel prezzo

RAL 5024

RAL 6021

RAL 7030

RAL 7016

RASTRELLIERA MODULARE elettrica con caricatori e prese per 6 e-bike

5.250 €
+ IVA

| | | |
|--|---|-------------|
| | COLORE A SCELTA fornire RAL desiderato | 120 € + IVA |
| | PERSONALIZZAZIONE GRAFICA logo e/o nome cliente | 130 € + IVA |
| | SPEDIZIONE posa a carico del cliente | 132 € + IVA |

ACCESSORI

vedi pagina **P17**

| | | | | |
|----------------------|-----------------------------|-------------------------------|-------------------------------|------------------------------|
| MP-5 500 € + IVA | PB-EXTRA-6 1.050 € + IVA | DIST-RAS-M-6 300 € + IVA | KEBP-EXTRA-6 1.875 € + IVA | INS-RAS-ST&GO 890 € + IVA |
| MP-10 875 € + IVA | STAFFA-RAS 900 € + IVA | DIST45-RAS-M-6 300 € + IVA | PLEX-CARICA 50 € + IVA | |

SERVIZI AGGIUNTI

INS-RAS-ST&GO

890 €
+ IVA

Insegna informativa in alluminio per rastrelliere, con nostra applicazione adesivo grafico, formato L 152 x H 30 cm, predisposta per applicazione di adesivo informativo.

ACCESSORIO*



COLORI DI SERIE

- RAL 5024
- RAL 6021
- RAL 7030
- RAL 7016

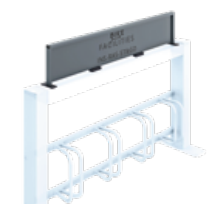

COMPATIBILITÀ

- Rastrelliere Modulari 4 e 6 posti

STAFFA-RAS-4

600 €
+ IVA

N. 4 staffe orizzontali associate ai 4 fermaruota della rastrelliera modulare, rivestite in materiale plastico antigraffio e posizionate sotto la barra orizzontale della rastrelliera, che consentono di fissare il telaio della bicicletta alla struttura tramite catena o lucchetto personale.

ACCESSORIO*

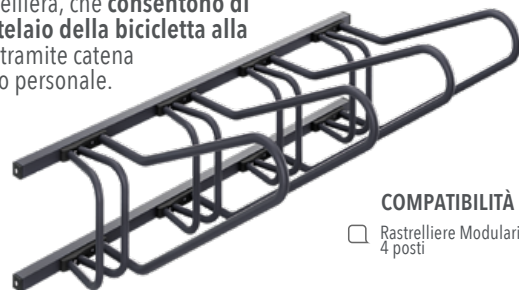

COMPATIBILITÀ

- Rastrelliere Modulari 4 posti

MP-3

300 €
+ IVA

Staffe in plastica nere antigraffio per 3 portamonopattini, da installare tra un portabici e l'altro della rastrelliera modulare a 4 posti.

ACCESSORIO*

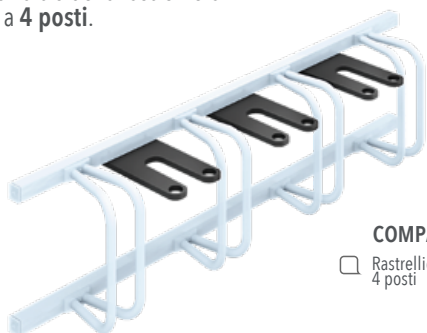

COMPATIBILITÀ

- Rastrelliere Modulari 4 posti

MP-6

525 €
+ IVA

Staffe in plastica nere antigraffio per 6 portamonopattini (3 sul fronte e 3 sul retro), da installare tra un portabici e l'altro della rastrelliera modulare a 4 posti bifacciale.

ACCESSORIO*

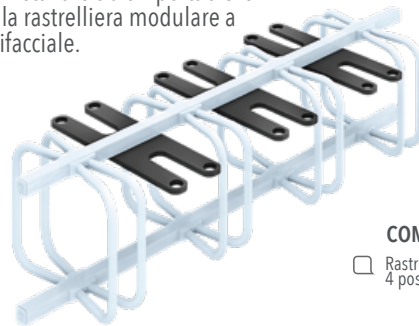

COMPATIBILITÀ

- Rastrelliere Modulari 4 posti

DIST-RAS-M-4

200 €
+ IVA

Distanziatori per rastrelliera a 4 posti (2 nella parte superiore e 2 nella parte inferiore dei fermaruota), posizionati in modo alternato per garantire maggiore spazio durante il parcheggio delle biciclette ed evitare la sovrapposizione dei manubri.

ACCESSORIO



COMPATIBILITÀ

- Rastrelliere Modulari 4 posti

SPEDIZIONE
se inviata separatamente
18 € + IVA
GRATUITA
se installata su prodotto

DIST45-RAS-M-4

200 €
+ IVA

Inclinazione a 45° dei fermaruota nelle rastrelliere a 4 posti, studiata per agevolare il parcheggio delle biciclette ed evitare la sovrapposizione dei manubri.

ACCESSORIO



COMPATIBILITÀ

- Rastrelliere Modulari 4 posti

SPEDIZIONE
se inviata separatamente
18 € + IVA
GRATUITA
se installata su prodotto

PB-EXTRA-4

700 €
+ IVA

N. 4 portabici verticali extra da installare sul retro della struttura portante della rastrelliera modulare a 4 posti. Abbinati alla rastrelliera, consentono il parcheggio fino a 8 biciclette.

ACCESSORIO*

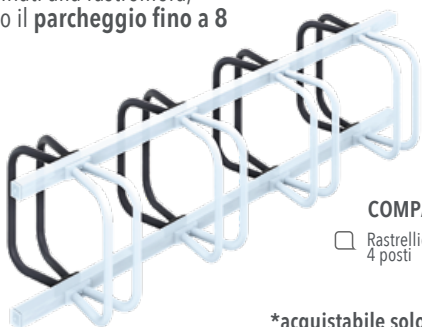

COMPATIBILITÀ

- Rastrelliere Modulari 4 posti

KEBP-EXTRA-4

1.250 €
+ IVA

N. 4 prese Schuko IP65 dotate di alveoli di sicurezza extra da installare sul retro della struttura portante della rastrelliera modulare. In abbinamento alla rastrelliera (dotata di 4 prese Schuko), consentono la ricarica simultanea fino a 8 e-bike.

ACCESSORIO*

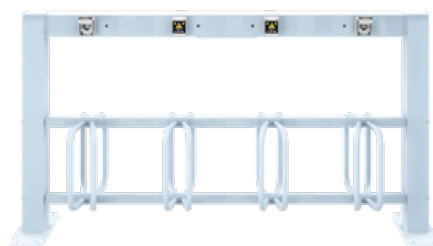

vista retro

COMPATIBILITÀ

- Rastrelliere Modulari ELETTRICHE 4 posti

*acquistabile solo assieme alle rastrelliere (installazione in fabbrica).

ACCESSORI PER RASTRELLIERE MODULARI

INS-RAS-ST&GO

890 €
+ IVA

Insegna informativa in alluminio per rastrelliere, con nostra applicazione adesivo grafico, formato L 152 x H 30 cm, predisposta per applicazione di adesivo informativo.

ACCESSORIO*

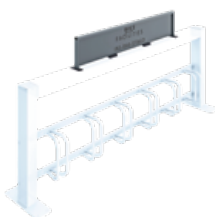

COLORI DI SERIE

- RAL 5024
- RAL 6021
- RAL 7030
- RAL 7016

COMPATIBILITÀ

- Rastrelliere Modulari 4 e 6 posti

STAFFA-RAS

900 €
+ IVA

N. 6 staffe orizzontali associate ai 6 fermaruota della rastrelliera modulare, rivestite in materiale plastico antigraffio e posizionate sotto la barra orizzontale della rastrelliera, che consentono di fissare il telaio della bicicletta alla struttura tramite catena o lucchetto personale.

ACCESSORIO*



COMPATIBILITÀ

- Rastrelliere Modulari 6 posti
- Pensiline

MP-5

500 €
+ IVA

Staffe in plastica nere antigraffio per 5 portamonopattini, da installare tra un portabici e l'altro della rastrelliera modulare a 6 posti.

ACCESSORIO*

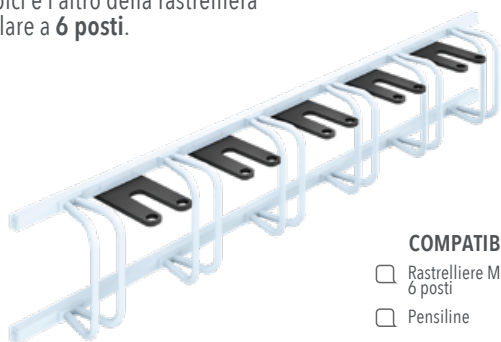

COMPATIBILITÀ

- Rastrelliere Modulari 6 posti
- Pensiline

MP-10

875 €
+ IVA

Staffe in plastica nere antigraffio per 10 portamonopattini (5 sul fronte e 5 sul retro), da installare tra un portabici e l'altro della rastrelliera modulare a 6 posti bifacciale.

ACCESSORIO*

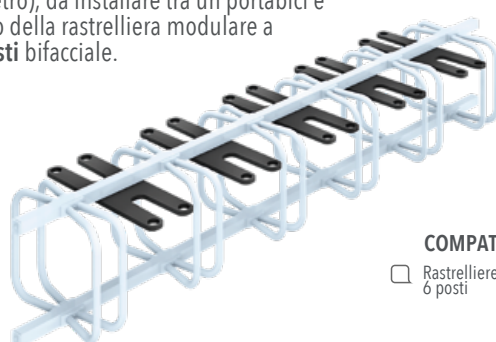

COMPATIBILITÀ

- Rastrelliere Modulari 6 posti

DIST-RAS-M-6

300 €
+ IVA

Distanziatori per rastrelliera a 6 posti (3 nella parte superiore e 3 nella parte inferiore dei fermaruota), posizionati in modo alternato per garantire maggiore spazio durante il parcheggio delle biciclette ed evitare la sovrapposizione dei manubri.

ACCESSORIO



SPEDIZIONE
se inviata separatamente
18 € + IVA
GRATUITA
se installata su prodotto

COMPATIBILITÀ

- Rastrelliere Modulari 6 posti
- Pensiline

DIST45-RAS-M-6

300 €
+ IVA

Inclinazione a 45° dei fermaruota nelle rastrelliere a 6 posti, studiata per agevolare il parcheggio delle biciclette ed evitare la sovrapposizione dei manubri.

ACCESSORIO



SPEDIZIONE
se inviata separatamente
18 € + IVA
GRATUITA
se installata su prodotto

COMPATIBILITÀ

- Rastrelliere Modulari 6 posti

PB-EXTRA-6

1.050 €
+ IVA

N. 6 portabici verticali extra da installare sul retro della struttura portante della rastrelliera modulare a 6 posti. Abbinati alla rastrelliera, consentono il parcheggio fino a 12 biciclette.

ACCESSORIO*



COMPATIBILITÀ

- Rastrelliere Modulari 6 posti

KEBP-EXTRA-6

1.875 €
+ IVA

N. 6 prese Schuko IP65 dotate di alveoli di sicurezza extra da installare sul retro della struttura portante della rastrelliera modulare. In abbinamento alla rastrelliera (dotata di 6 prese Schuko), consentono la ricarica simultanea fino a 12 e-bike.

ACCESSORIO*

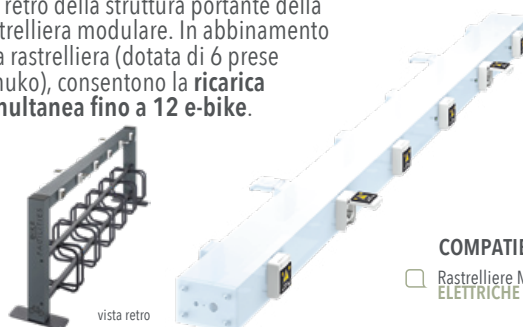

COMPATIBILITÀ

- Rastrelliere Modulari ELETTRICHE 6 posti

*acquistabile solo assieme alle rastrelliere (installazione in fabbrica).

ACCESSORI PER RASTRELLIERE MODULARI

RAS-1.5

Rastrelliera portabici base 1,5 metri per **DUE** biciclette.
Struttura tubolare in ferro zincato con appoggio bici sottosella.

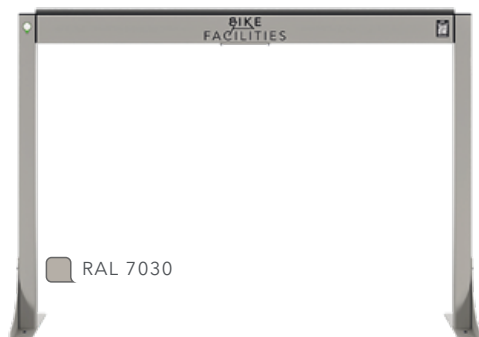

RAL 7030

Altezza: 115cm - Lunghezza: 264cm - Profondità: 50cm - Peso: 21kg

RASTRELLIERA PORTABICI per il parcheggio di 2 biciclette

950 €
+ IVA

COLORI DI SERIE compresi nel prezzo

- RAL 5024
- RAL 6021
- RAL 7030
- RAL 7016

COLORE A SCELTA fornire RAL desiderato **120 € + IVA**

SPEDIZIONE posa a carico del cliente **72 € + IVA**



RAL 5024



SERVIZI AGGIUNTIVI

RAS-2.0

Rastrelliera portabici base 2 metri per **QUATTRO** biciclette.
Struttura tubolare in ferro zincato con appoggio bici sottosella.



RAL 6021

Altezza: 115cm - Lunghezza: 214cm - Profondità: 50cm - Peso: 25kg

RASTRELLIERA PORTABICI per il parcheggio di 4 biciclette

1.025 €
+ IVA

COLORI DI SERIE compresi nel prezzo

- RAL 5024
- RAL 6021
- RAL 7030
- RAL 7016

COLORE A SCELTA fornire RAL desiderato **120 € + IVA**

SPEDIZIONE posa a carico del cliente **72 € + IVA**



RAL 7016



SERVIZI AGGIUNTIVI

RAS-2.5

Rastrelliera portabici base 2,5 metri per **SEI** biciclette.
Struttura tubolare in ferro zincato con appoggio bici sottosella.



RAL 7030

Altezza: 115cm - Lunghezza: 264cm - Profondità: 50cm - Peso: 31kg

RASTRELLIERA PORTABICI per il parcheggio di 6 biciclette

1.175 €
+ IVA

COLORI DI SERIE compresi nel prezzo

- RAL 5024
- RAL 6021
- RAL 7030
- RAL 7016

COLORE A SCELTA fornire RAL desiderato **120 € + IVA**

SPEDIZIONE posa a carico del cliente **72 € + IVA**

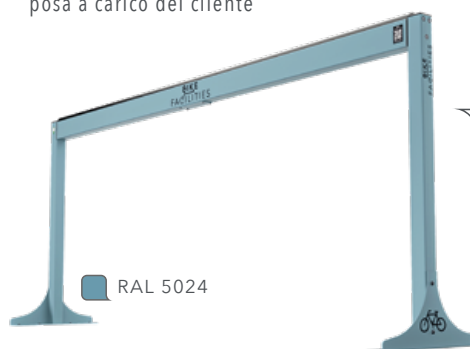

RAL 5024



SERVIZI AGGIUNTIVI

RASTRELLIERE BICI

PENSILINE PARCHEGGIO E RICARICA DELLE BICICLETTE ELETTRICHE

La linea delle pensiline ST&GO permette di parcheggiare le biciclette riparandole dalle intemperie. È una linea molto versatile che presenta un modello con impianto fotovoltaico di tipo "Stand Alone" con accumulatore e non connesso alla rete elettrica (**PENS-S-ST&GO**), un modello con barra di ricarica da collegare alla rete (**PENS-E-ST&GO**) ed un modello "base" per il solo parcheggio delle biciclette (**PENS-B-ST&GO**). Tutti i modelli sono compatibili con altri accessori della linea ST&GO (si vedano le staffe per parcheggiare i monopattini **MP-5**, le staffe di sicurezza per legare il telaio della bicicletta alla pensilina **STAFFA-RAS** e barre di ricarica con caricatori integrati **M-6-MIX** e **M-6-C**).



PENS-S-ST&GO

PENSILINA MODULARE
CON PANNELLI
FOTOVOLTAICI

SOLAR
range

PENS-E-ST&GO

CHARGING
collection

PENSILINA MODULARE
CONNESSA ALLA RETE
ELETTRICA



PENS-B-ST&GO

PENSILINA MODULARE
PER PARCHEGGIO BICI

CLASSIC
stations



PENS-S-ST&GO

16.200 €
+ IVA









PENSILINA MODULARE STAND ALONE con pannelli fotovoltaici

| | | |
|---|---|--|
|  | COLORE DI SERIE compreso nel prezzo |  RAL 7016 |
|  | PERSONALIZZAZIONE GRAFICA logo e/o nome cliente | 170 € + IVA |
|  | SPEDIZIONE posa a carico del cliente | 1.080 € + IVA |

ACCESSORI

vedi pagine

P17 P22



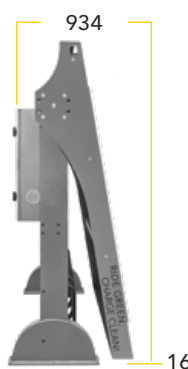
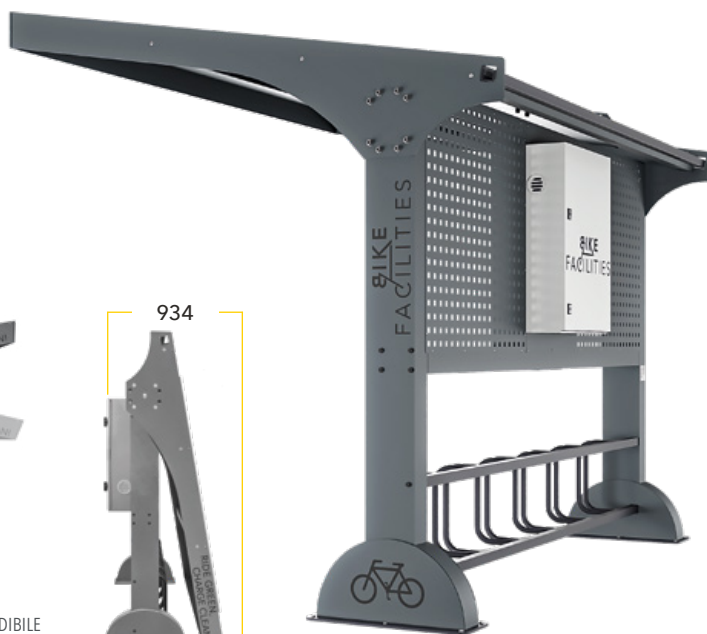
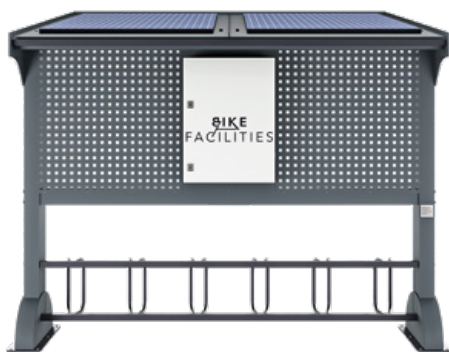
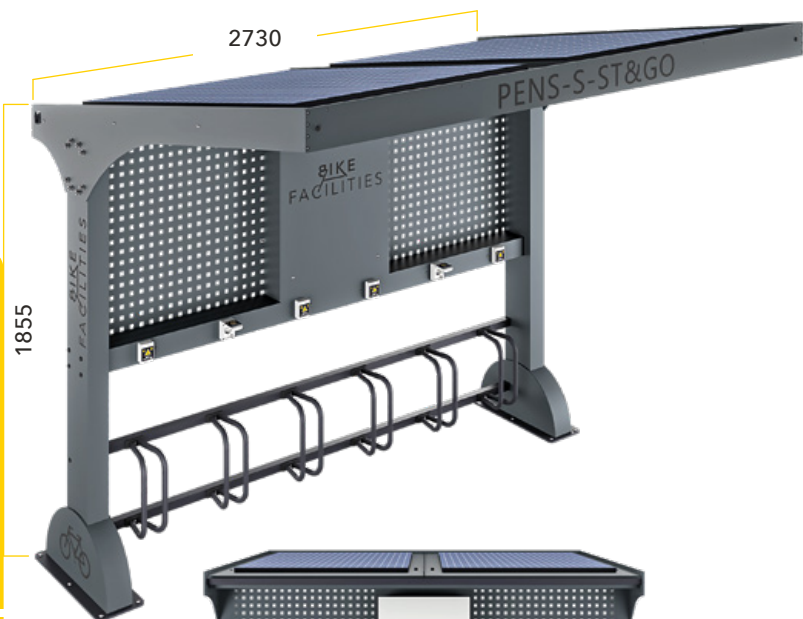

| | | | |
|--|---|---|---|
|  MP-5 500 € + IVA |  STAFFA-RAS 900 € + IVA |  DIST-RAS-M-6 300 € + IVA |  COMM-RETE 1.250 € + IVA |
|  M-6-MIX 1.500 € + IVA |  M-6-C 2.750 € + IVA |  PANC-PENS-2 3.300 € + IVA |  |

SERVIZI AGGIUNTIVI

PENSILINE PER BICI



CARATTERISTICHE TECNICHE:

-  **Struttura in alluminio** costituita da tubi con sezione rettangolare (mm 200 x 100 spessore 3 mm). La copertura è realizzata da struttura in alluminio rafforzata da traversi tubolari mm 80x80 spessore 3mm. Nella parte superiore è presente una struttura in lamiera dove alloggiare i pannelli solari (**esclusivo al modello fotovoltaico**). Nella parte posteriore della copertura è presente una canalina per lo scolo delle acque.
-  **Pannelli solari monocristallini:** 2 pannelli da 435 W / pannello.
-  **Verniciatura a polvere:** resistente agli agenti atmosferici e raggi UV.
-  **Rastrelliera elettrica per ricaricare e-bikes e/o monopattini** costituita da un tubolare con sezione 150 x 100 mm , SP 3 mm, contenente 6 prese Schuko incassate dotate di alveoli di sicurezza schuko con protezione IP65 da 220 V e frequenza 50 HZ e 6 portabici verticali. Dotata di una **batteria di accumulo** al litio da **2,3 Kw/h** e **100Ah**.
-  **Sistema di sicurezza integrato:** la pensilina PENS-S-ST&GO è dotata di 3 Differenziali magnetotermici Id 0.003mA.
CARATTERISTICHE: Tempo di ritardo all'intervento: Istantaneo • Corrente nominale: 25/22 A • Conforme alla norma: CEI EN 61008 • Spia di segnalazione: presenza tensione per ogni presa schuko.

PENS-E-ST&GO

11.140 €
+ IVA

PENSILINA MODULARE connessa alla rete elettrica

| | | |
|--|---|---------------|
| | PERSONALIZZAZIONE GRAFICA logo e/o nome cliente | 170 € + IVA |
| | SPEDIZIONE posa a carico del cliente | 1.080 € + IVA |

ACCESSORI

vedi pagine

P17 P22

| | | | |
|---------------|---------------|---------------|---------------|
| | | | |
| 500 € + IVA | 900 € + IVA | 300 € + IVA | 3.100 € + IVA |
| | | | |
| 1.500 € + IVA | 2.750 € + IVA | 3.300 € + IVA | |

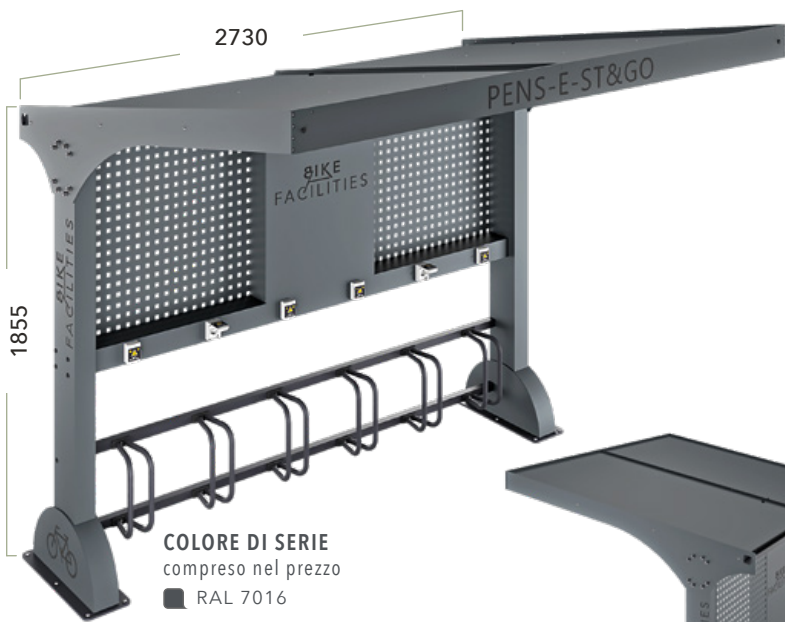

COLORE DI SERIE
compreso nel prezzo
RAL 7016

CARATTERISTICHE TECNICHE:

- Struttura in alluminio** costituita da tubi con sezione rettangolare (mm 200 x 100 spessore 3 mm). La copertura è realizzata da struttura in alluminio rafforzata da traversi tubolari mm 80x80 spessore 3. Nella parte posteriore della copertura è presente una canalina per lo scolo delle acque.
- Verniciatura a polvere:** resistente agli agenti atmosferici e raggi UV.
- Rastrelliera elettrica per ricaricare e-bikes e/o monopattini** costituita da un tubolare con sezione 150 x 100 mm, SP 3 mm, contenente 6 prese Schuko incassate dotate di alveoli di sicurezza schuko con protezione IP65 da 220 V e frequenza 50 HZ e 6 portabici verticali.
- Sistema di sicurezza integrato:** la PENS-E-ST&GO è dotata di 3 Differenziali magnetotermici Id 0.003mA.
Caratteristiche: • Tempo di ritardo all'intervento: Istantaneo • Corrente nominale: 25/22 A • Conforme alla norma: CEI EN 61008 • Spia di segnalazione: presenza tensione per ogni presa schuko.

PENS-B-ST&GO

10.300 €
+ IVA

PENSILINA MODULARE per parcheggio bici

| | | |
|--|---|---------------|
| | PERSONALIZZAZIONE GRAFICA logo e/o nome cliente | 170 € + IVA |
| | SPEDIZIONE posa a carico del cliente | 1.080 € + IVA |

ACCESSORI

vedi pagine

P17 P22

| | | | |
|-------------|-------------|-------------|---------------|
| | | | |
| 500 € + IVA | 900 € + IVA | 300 € + IVA | 3.100 € + IVA |
| | | | |
| | | | 3.300 € + IVA |

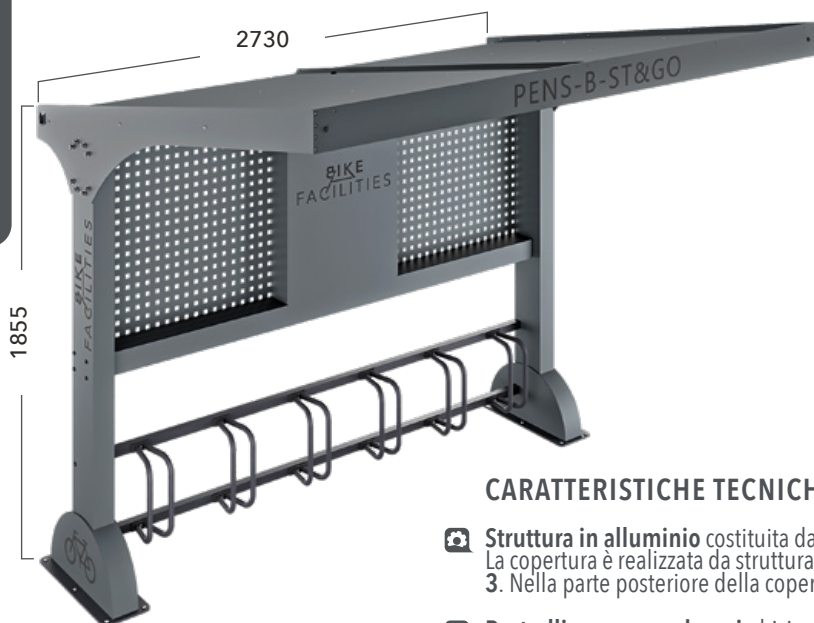

CARATTERISTICHE TECNICHE:

- Struttura in alluminio** costituita da tubi con sezione rettangolare (mm 200 x 100 spessore 3 mm). La copertura è realizzata da struttura in alluminio rafforzata da traversi tubolari mm 80x80 spessore 3. Nella parte posteriore della copertura è presente una canalina per lo scolo delle acque.
- Rastrelliera per parcheggio bici** con 6 portabici verticali.
- Verniciatura a polvere:** resistente agli agenti atmosferici e raggi UV.

PANC-PENS-2

3.300 €
+ IVA

PANCHINA CON TETTOIA tavolino e sedute

Panchina abbinabile a tutte le pensiline, dotata di tettoia per la protezione degli utenti dalle intemperie. Struttura in alluminio anticorrosione con seduta in legno verniciato EPD all'acqua, resistente agli agenti atmosferici e ai raggi UV. Seduta confortevole per 4 persone.

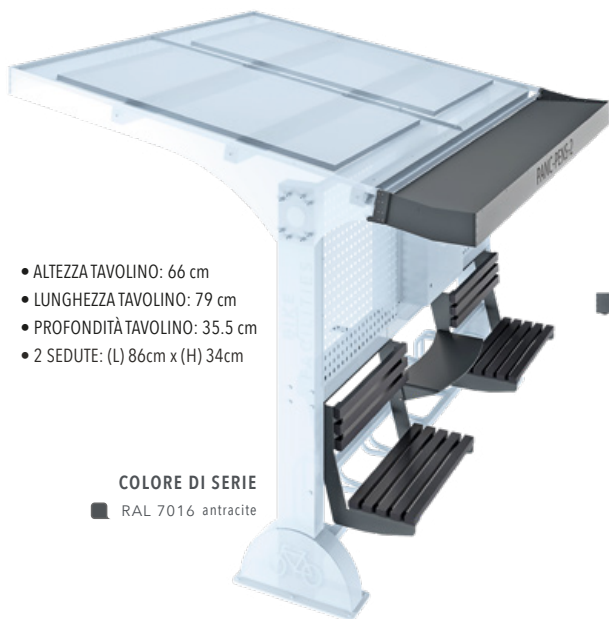

- ALTEZZA TAVOLINO: 66 cm
- LUNGHEZZA TAVOLINO: 79 cm
- PROFONDITÀ TAVOLINO: 35.5 cm
- 2 SEDUTE: (L) 86cm x (H) 34cm

COLORE DI SERIE

- RAL 7016 antracite

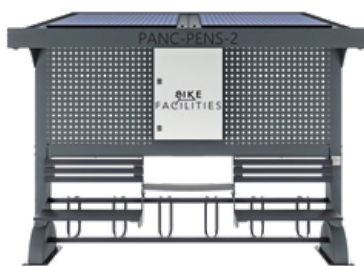

vista retro

MODELLI COMPATIBILI

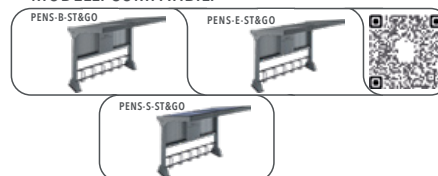

PANC-PENS-3

3.100 €
+ IVA

PANCHINA CON TETTOIA con seduta per 3 persone

Panchina abbinabile alle pensiline "PENS-E-ST&GO" e "PENS-B-ST&GO", dotata di tettoia per la protezione degli utenti dalle intemperie. Struttura in alluminio anticorrosione con seduta in legno verniciato EPD all'acqua, resistente agli agenti atmosferici e ai raggi UV. Seduta confortevole per 6 persone.

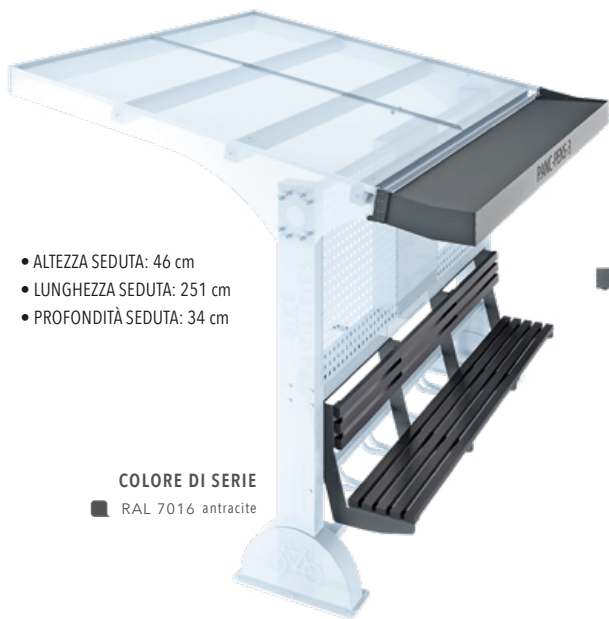

- ALTEZZA SEDUTA: 46 cm
- LUNGHEZZA SEDUTA: 251 cm
- PROFONDITÀ SEDUTA: 34 cm

COLORE DI SERIE

- RAL 7016 antracite



vista retro

MODELLI COMPATIBILI

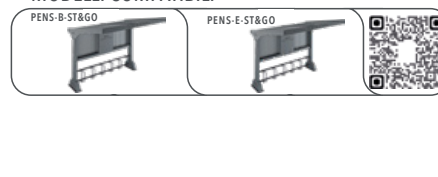

M-6-MIX

1.500 €
+ IVA

Opzione con barra di ricarica MIX: **3 prese Schuko** e **3 caricatori integrati a scelta.**



- RAL 7016

COMPATIBILITÀ

- Pensiline ELETTRICHE PENS-S-ST&GO e PENS-E-ST&GO

M-6-C

2.750 €
+ IVA

Opzione barra di ricarica con caricatori originali integrati: **6 caricatori integrati a scelta.**



- RAL 7016

COMPATIBILITÀ

- Pensiline ELETTRICHE PENS-S-ST&GO e PENS-E-ST&GO

COMM-RETE

1.250 €
+ IVA

Collega l'impianto della pensilina alla rete pubblica garantendo solo in caso di insufficiente potenza dell'accumulatore, la **continuità del servizio di ricarica.**



COMPATIBILITÀ

- Pensilina SOLARE PENS-S-ST&GO

P-VERTICAL-ST&GO

SISTEMA DI PARCHEGGIO VERTICALE per e-bike e bici muscolari

577 €
+ IVA



P-VERTICAL-ST&GO di Bike Facilities è un parcheggio verticale salvaspazio universale, realizzato in alluminio anodizzato e acciaio zincato verniciato per biciclette muscolari ed E-Bikes con pneumatici larghi e/o stretti, che grazie ad un meccanismo interno **non elettrico** rende estremamente facile sollevare e parcheggiare le biciclette verticalmente risparmiando fino al **40% di spazio** rispetto ai tradizionali porta biciclette a pavimento. Colorazione disponibile: come da foto.

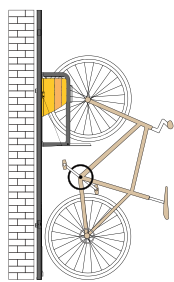

120 cm (-40%)

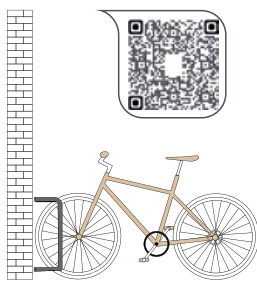

200 cm

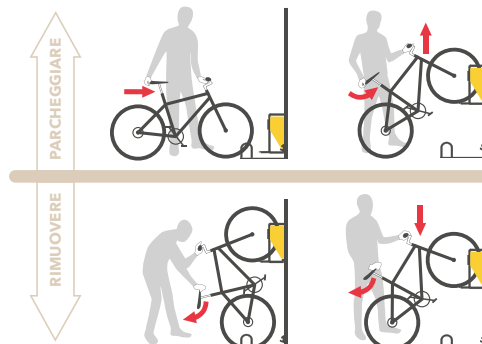

Dimensioni:

- Altezza 170 cm
- Larghezza (frontale) 12 cm
- Profondità (da parete) 34.5 cm

Compatibilità:

- Larghezza pneumatico fino a 3" (7.6 cm)
- Diametro ruota a partire da 24" in poi
- Peso bici da sollevare fino a 30 Kg

COSTI DI SPEDIZIONE

posa a carico del cliente

80 € + IVA

MISURE IMBALLO

172 x 33 x 31 cm

PESO

8 Kg

SPEDIZIONE PER ACCESSORI

Se acquistato assieme al porta bici verticale, il costo di spedizione degli accessori è compreso nel costo di spedizione di P-VERTICAL-ST&GO.

BARRA-2-ST&GO

413 €
+ IVA

ACCESSORIO

COLORE DI SERIE

RAL 9010 bianco

SPEDIZIONE

30 € + IVA



Barra di ricarica in alluminio anticorrosivo, L 20 cm, H 15 cm e P 10 cm, dotata di **2 prese schuko** affiancate l'una all'altra, con **differenziale magnetotermico** e cavo di alimentazione lungo 5 m con uscita lato superiore.

P-EXTENSION-ST&GO

71 €
+ IVA

ACCESSORIO - permette di installare il portabici P-VERTICAL-ST&GO distaccato dal muro

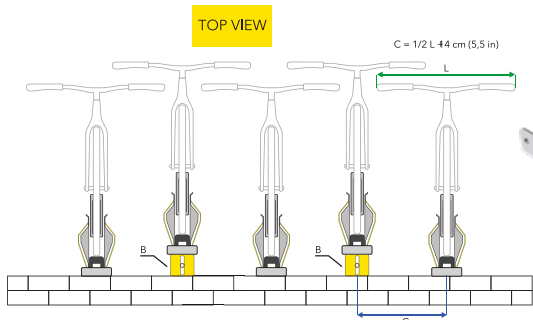

L'installazione passa da 13 cm a 20 cm rispetto alla superficie della parete di installazione; in questa maniera è possibile installare al suo fianco un altro porta bici verticale (P-VERTICAL-ST&GO) senza che i manubri si urtino a vicenda e consentendo di estrarre le bicicletta senza problemi. Questo accessorio permette quindi di ottenere **un ulteriore risparmio di spazio**. **P-EXTENSION-ST&GO** è realizzato in acciaio inossidabile. Il set include 2 unità di "P-EXTENSION-ST&GO" comprese tutte le viti necessarie e la guida all'installazione.

P-SAFE-ST&GO

124 €
+ IVA

ACCESSORIO



P-SAFE-ST&GO va ancorato a terra alla base del porta bici verticale "P-VERTICAL-ST&GO" e permette sia di legarvi il telaio della bicicletta, sia di evitare l'approssimarsi al porta bici verticale di biciclette con pneumatici troppo grandi (superiori ai 3" - 7,6 cm di larghezza). È realizzato in acciaio inossidabile.

BIKELOK

Box per parcheggiare le biciclette che unisce massima sicurezza e facilità d'uso, ideale per installazioni pubbliche (pendolari, turisti, bikers), aziendali e strutture ricettive. **Protegge biciclette, e-bike e monopattini da furti, vandalismi e intemperie, garantendo un'esperienza semplice e smart per l'utente.**

NON RICHIEDE PERMESSI SPECIALI PER L'INSTALLAZIONE, in quanto rientra nelle opere di **edilizia libera**: è sufficiente il semplice posizionamento, senza necessità di ancoraggio al suolo o autorizzazioni comunali.

CARATTERISTICHE TECNICHE

- Struttura metallica componibile in **lamiera zincata verniciata**, con base **auto-zavorrante**.
- 1 luce interna** completa di impianto elettrico e microinterruttore on/off all'apertura porta.
- Porta brevettata antieffrazione** con apertura tramite App dedicata e tastierino di sicurezza; inclusa chiave di emergenza.
- Ricarica e-bike: **1 presa di corrente Schuko**.
- Telecamera interna** con scatto automatico alla chiusura e apertura del box.
- Sensore di movimento** che impedisce la chiusura in presenza di persone o animali.



PESO: 300 Kg

GESTIONE PAGAMENTI E INCASSI

- Tariffa oraria impostabile liberamente dall'acquirente.
- Prenotazione da remoto** con scelta di data e ora.
- Reportistica online dettagliata sull'utilizzo dei box

BIKELOK-B

Versione **meccanica** del BIKELOK, priva di collegamento internet e con gestione **apertura del BOX** tramite **chiave consegnata da un operatore in loco**. Soluzione ideale per **HOTEL, B&B e CAMPEGGI**. Mantiene invariata la struttura portante e la porta antieffrazione della versione completa.



PESO: 290 Kg

BOX CONNESSO per un parcheggio sicuro delle biciclette

6.450 €
+ IVA

COLORI DI SERIE RAL 9002 RAL 5024
compresi nel prezzo

PERSONALIZZAZIONE GRAFICA
ADESIVO FRONTALE 160 € + IVA
ADESIVO RETRO 170 € + IVA
 Vinile polimerico ultratak + plastificazione polimerica lucida

TRASPORTO E INSTALLAZIONE Prezzo su richiesta
 Costi e tempistiche da definire in base al luogo di installazione

CANONE ANNUALE DI SERVIZIO 300 € /anno
(compreso abbonamento SIM) per singolo box (contratto minimo 3 anni)

- Gestione e sviluppo App.
- Support center per assistenza clienti.
- Copertura assicurativa per e-bike e biciclette (massimale €2.500)

FUNZIONAMENTO

- Accesso diretto tramite App** in tempo reale se il box è libero o non prenotato.
- Prenotazione da remoto** con scelta di data e ora.
- Pagamento a consumo** tramite gettoni virtuali o sistemi locali integrati.
- Copertura assicurativa fino a €2.500** per furto o danni.
- Assistenza tecnica H24.**



BOX SICURO parcheggio bici

3.200 €
+ IVA

PERSONALIZZAZIONE GRAFICA

ADESIVO FRONTALE 160 € + IVA
ADESIVO RETRO 170 € + IVA
 Vinile polimerico ultratak + plastificazione polimerica lucida

solo per modello BIKELOK-B

- 2 prese Schuko IP65** dotate di alveoli di sicurezza
 - + 1 magnetotermico** di sicurezza
 - + 1 Luce Interna**
 - + Cavo di alimentazione** per collegamento in serie di più box
- 300 € + IVA



PANC-SUN-FULL

Panchina urbana che offre comfort, sostenibilità ed energia sempre disponibile. Dotata di **sistema fotovoltaico stand-alone con pannelli solari integrati nella seduta** e servizi di ricarica avanzati, rappresenta una soluzione ideale per spazi pubblici, parchi, aree urbane, campus e zone di attesa.



■ RAL 7016

COLORI DI SERIE
compresi nel prezzo

■ RAL 5024

■ RAL 6021

ENERGIA SOLARE INTEGRATA

- ☛ Sistema fotovoltaico autonomo con modulo monocristallino da 120 W
- ☛ Alimentazione ecologica e indipendente dalla rete elettrica
- ☛ Batterie AGM ad alta affidabilità con capacità fino a 0,72 kWh
- ☛ Alimentazione ecologica e indipendente dalla rete elettrica

CONNETTIVITÀ E CONTROLLO INTELLIGENTE

- ☛ Sensori integrati di temperatura e umidità
- ☛ Monitoraggio dei cicli di carica e scarica con conteggio dei dispositivi ricaricati
- ☛ Collegamento al portale cloud VIVAPORTAL con accesso "full" gratuito per 12 mesi; successivamente modalità free con consultazione dei soli dati storici. Possibilità di estensione del servizio full con canone mensile
- ☛ Gestione wireless tramite Wi Fi (modem/SIM non inclusi, disponibili su richiesta)

PANC-SUN

Versione della panchina smart **senza schienale**. Permette di essere utilizzata da **entrambi i lati**, offrendo una seduta comoda e flessibile per tutti.

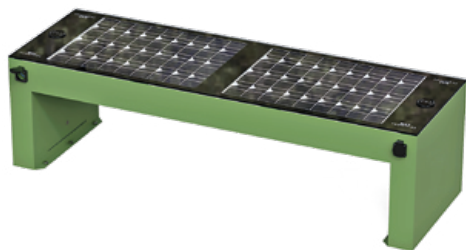
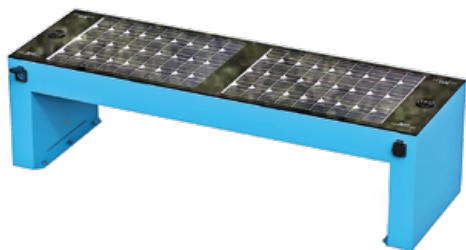

PANCHINA SMART SOLARE completa di schienale

6.000 €
+ IVA

- ☛ **PERSONALIZZAZIONE GRAFICA** 250 € + IVA
logo e/o nome cliente
- ☛ **SPEDIZIONE** Prezzo su richiesta
posa a carico del cliente

ACCESSORI

vedi pagina

P7

PB-SINGOLO



250 € + IVA

PB-DOPPIO



400 € + IVA



■ RAL 7030

■ RAL 7016

RICARICA SMART PER TUTTI I DISPOSITIVI

- ☛ 4 prese USB (2 porte da 5 W e 2 porte da 2,2 W)
- ☛ 2 postazioni di ricarica wireless da 20 W con efficienza >80%
- ☛ 2 prese Schuko attivabili solo tramite collegamento alla rete elettrica

COMFORT E SICUREZZA

- ☛ **Schienale ergonomico**
- ☛ **Illuminazione LED** dimmerabile con pannello retroilluminato a luce bianca
- ☛ **Sistema di raffreddamento automatico** con air flow 170 m³/h, attivazione a 38 °C per la protezione dei componenti elettronici

5.800 €
+ IVA

PENSILINA SMART SOLARE seduta doppio lato

COLORI DI SERIE
compresi nel prezzo

■ RAL 5024

■ RAL 6021

■ RAL 7030

■ RAL 7016

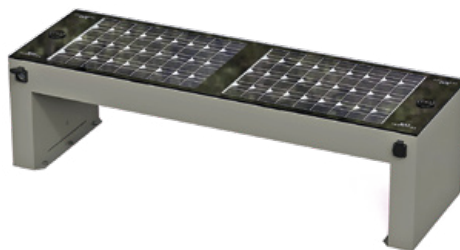

PANC-ST&GO

Panchina in acciaio **ZINCATO** e legno **OKUMÈ** (altamente idrorepellente), con portabici a fessura laterali. Predisposizione per il fissaggio al suolo.

**CARATTERISTICHE TECNICHE**

- ALTEZZA SEDUTA 46 cm
- LUNGHEZZA SEDUTA 190 cm
- LUNGHEZZA TOTALE 236 cm
- PROFONDITÀ 43 cm

PANCHINA CON PORTA BICI
in acciaio e legno**1.430 €**
+ IVA**COLORE STANDARD**

come da foto: Colore **effetto ruggine** per la parte in metallo e **mogano chiaro** per i listoni di legno

**COLORE A SCELTA**

prezzo e fattibilità su richiesta

**PERSONALIZZAZIONE GRAFICA**

prezzo e fattibilità su richiesta

**SPEDIZIONE**

prezzo su richiesta

**TAV-ST&GO**

Tavolo da picnic in acciaio **ZINCATO** e legno **OKUMÈ** (altamente idrorepellente) con panchine incorporate. I supporti sono dotati alla base di fori per il fissaggio a suolo mediante tirafondi e tasselli ad espansione.

**CARATTERISTICHE TECNICHE**

- ALTEZZA TOTALE 82 cm
- LARGHEZZA TOTALE 191 cm
- PROFONDITÀ TOTALE 190 cm
- LUNGHEZZA PIANO TAVOLO 143 cm
- LUNGHEZZA SEDUTA 163 cm

TAVOLO
da picnic**2.388 €**
+ IVA**COLORE STANDARD**

come da foto: Colore grigio **argento RAL 7001** per la parte in metallo e **mogano chiaro** per i listoni di legno

**COLORE A SCELTA**

prezzo e fattibilità su richiesta

**PERSONALIZZAZIONE GRAFICA**

prezzo e fattibilità su richiesta

**SPEDIZIONE**

prezzo su richiesta



LIGHT-ST&GO

Stazione di ricarica alimentata da rete elettrica, progettata per la ricarica di monopattini elettrici, biciclette elettriche e smartphone, dotata di illuminazione LED notturna e pannelli personalizzabili.

**STRUTTURA**

- Colonna portante in acciaio sagomato, altezza 2,3 m
- 4 colonnine superiori con modulo LED per illuminazione notturna
- 4 pannelli laterali rimovibili (105 x 15 cm) personalizzabili con grafica
- Piastra quadrata per fissaggio a terra

INTERUTTORE DI PROTEZIONE

- N. 1 differenziale magnetotermico (Id 0,003 mA)
- Intervento istantaneo
- Corrente nominale 25/22 A
- Conforme CEI EN 61008
- Spia presenza tensione

FISSAGGIO

- Predisposizione per tassellaggio con bulloni in acciaio M10

**STAZIONE DI RICARICA per monopattini e bici elettriche****3.240 €**
+ IVA**COLORE STANDARD**
come da foto
 **COLORE A SCELTA**
prezzo e fattibilità su richiesta

 **PERSONALIZZAZIONE GRAFICA**
prezzo e fattibilità su richiesta

 **SPEDIZIONE**
prezzo su richiesta
DOTAZIONI ELETTRICHE

- Caricatore interno con cavo di uscita dotato di connettori multipli, da 42V - 80W, particolarmente indicato per la ricarica di monopattini. È possibile ordinare separatamente, in alternativa a questa soluzione, un caricatore originale a scelta tra BOSCH, YAMAHA o SHIMANO, specifico per la ricarica di E-bike (costo su richiesta).
- Presa 220V Schuko
- 2 prese USB (fino a 2A) protette da sportellino
- Illuminazione LED integrata

SERVIZI AGGIUNTIVI

SUN-LIGHT-ST&GO

Sistema di illuminazione di tipo stand alone con dispositivi di ricarica USB, ideale per zone non coperte da rete elettrica (tratti di ciclabili, punti di ristoro, aree pubbliche ecc).

**FUNZIONI PRINCIPALI**

- Alimentazione dispositivi esterni: telecamere, IoT, stazioni help care, ecc.
- Illumina e permette la ricarica di dispositivi USB-C fino a 2 A.

**SISTEMA DI ILLUMINAZIONE stand alone****6.480 €**
+ IVA**COLORE STANDARD**
come da foto
 **COLORE A SCELTA**
prezzo e fattibilità su richiesta

 **PERSONALIZZAZIONE GRAFICA**
prezzo e fattibilità su richiesta

 **SPEDIZIONE**
prezzo su richiesta
STRUTTURA

- Palo portante alto 6 metri in acciaio Ø 133 mm, spessore 4 mm.
- Testa del palo orientabile, costituita da 2 pannelli fotovoltaici da 150 W in serie (totale 300 W).
- 4 prese USB-C a prova di intemperie montate subito sopra il tavolino.
- 2 batterie al litio da 50 Ah ciascuna (totale 100 Ah).
- Tavolino in lamiera pressopiegata a 1080 mm di altezza.

SERVIZI AGGIUNTIVI

ESEMPI DI INSTALLAZIONE

Oggi, Bike Facilities vanta solo in Italia, oltre 1.000 installazioni, con una presenza significativa in spazi pubblici come piazze, piste ciclabili, sentieri, scuole, università, ecc.

LAVORO IN BICI



Le colonnine di ricarica e manutenzione nei luoghi di lavoro garantiscono spostamenti affidabili, riducono i tempi di inattività e promuovono una forza lavoro sana ed ecologica.



BIKE HOTEL



Per i proprietari, questi dispositivi per biciclette aumentano la soddisfazione degli ospiti, differenziano la struttura e incoraggiano soggiorni più lunghi, aumentando così il ricavo.



PISTE CICLABILI



Installare stazioni di ricarica e manutenzione lungo le piste ciclabili garantisce viaggi comodi e continui, promuovendo il pendolarismo eco-friendly.



PERCORSI COUNTRYSIDE



Le colonnine BIKE FACILITIES migliorano anche la sicurezza, attraggono più ciclisti e aumentano il turismo locale rendendo le aree rurali più accessibili.



ESEMPI DI INSTALLAZIONE

Non solo forniamo grandi aziende promuovendo un programma "Bike to Work", ma collaboriamo anche con molte strutture amiche delle due ruote (hotel, caffè per ciclisti, B&B, rifugi di montagna e proprietà private).

INSTALLAZIONI



SPAZI PUBBLICI URBANI

Le colonnine di ricarica e manutenzione nei luoghi di lavoro garantiscono spostamenti affidabili, riducono i tempi di inattività e promuovono una forza lavoro sana ed ecologica.



RIFUGI DI MONTAGNA

Incoraggia una pratica sostenibile, riduce la congestione dei parcheggi e offre un vantaggio competitivo in risposta al crescente numero di utenti di e-bike.



CENTRI COMMERCIALI

Migliora le abitudini di shopping eco-sostenibile, aumenta il traffico pedonale e posiziona il centro commerciale come una meta favorevole ai ciclisti, favorendo la fidelizzazione dei clienti.

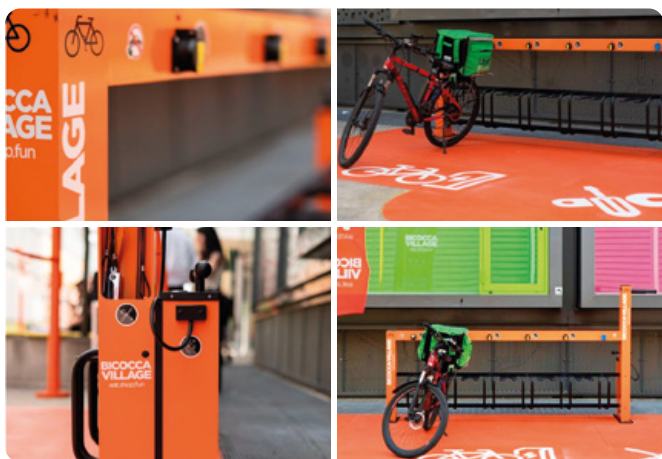

UNIVERSITA' E CAMPUS

Riduce i costi di trasporto per gli studenti, diminuisce il traffico nel campus e contribuisce alle iniziative di sostenibilità e alla reputazione di qualsiasi università.



LA SOLUZIONE FINANZIARIA PER L'ACQUISTO
DI RASTRELLIERE, STAZIONI DI RICARICA
E MANUTENZIONE IN LEASING!



Con la formula di leasing operativo è possibile installare e utilizzare tutte le soluzioni Bike Facilities senza immobilizzare il proprio capitale.



Per ordini a partire da €5.000 è previsto un canone mensile a partire da circa €250/mese per 24 o più mesi, completamente deducibile, con possibilità di riscatto del bene a fine contratto.

Soluzione **ideale per AZIENDE, HOTEL e CAMPEGGI** che desiderano offrire servizi moderni e sostenibili con un investimento leggero e pianificato nel tempo.



ESEMPIO DI SPESA:

2 Rastrelliere E-RAS-M-4
costo a listino: 6.600 €
+ 1 Colonnina E-ST&GO
costo a listino: 3.100 €

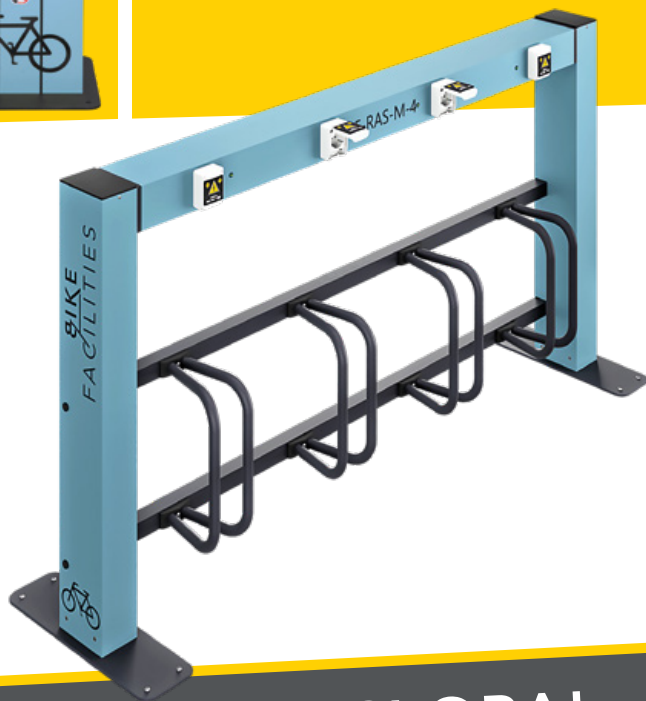

LEASING OPERATIVO

LEASING OPERATIVO

N° Rate
47

| | | |
|------------------------------|--------|-------------------|
| ESEMPIO SPESA TOTALE: | | 9.700 euro |
| Percentuale Anticipo | 10,00% | 970,00 € |
| Riscatto | 1,00% | 97,00 € |
| N° 47 Rate mensili da circa | | 230,00 € |

INTERESSATO AL LEASING?

CONTATTACI ORA!



Telefono: +39 0464 076665



Email: info@bikefacilities.com

ESEMPIO IMBALLAGGIO SINGOLO IN CARTONE DELLE COLONNINE



SINGOLO

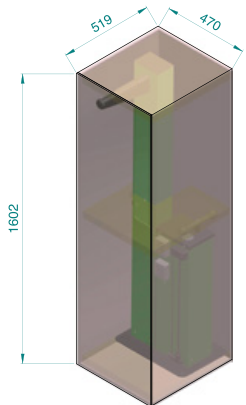

tutte le colonnine, escluse le "intelligenti"
 imballo unico 1 pezzo

ESEMPIO IMBALLAGGIO SINGOLO, IN CARTONE, DELLE RASTRELLIERE



SINGOLO

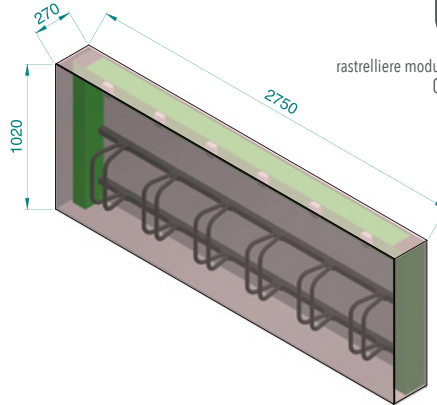

rastrelliere modulari, RAS-1.5, RAS-2.0 e RAS 2.5
 imballo unico 1 pezzo

ESEMPIO PALLET RICOPERTO DA CARTONE PROTETTIVO - COLONNINE MANUTENZIONE



PALLET

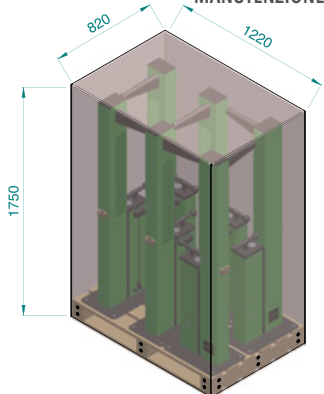

modelli ST&GO e ST&GO-PLUS
 min. 4 | max. 6 pezzi

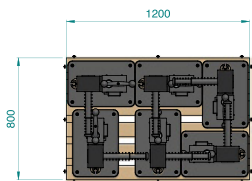

EUROPALLET 1200 x 800

ESEMPIO PALLET RICOPERTO DA CARTONE PROTETTIVO - COLONNINE RICARICA E MANUTENZIONE



PALLET

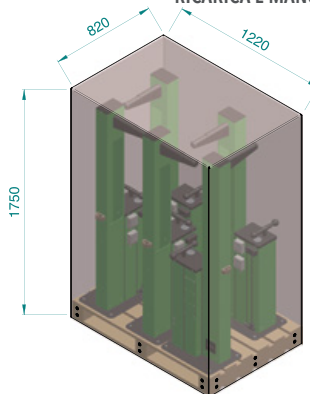

modelli E-ST&GO, E-ST&GO-PLUS
 min. 4 | max. 5 pezzi

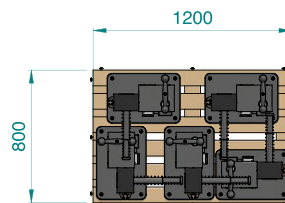

EUROPALLET 1200 x 800

ESEMPIO PALLET RICOPERTO DA CARTONE PROTETTIVO - STAZIONI RICARICA E GONFIAGGIO



PALLET

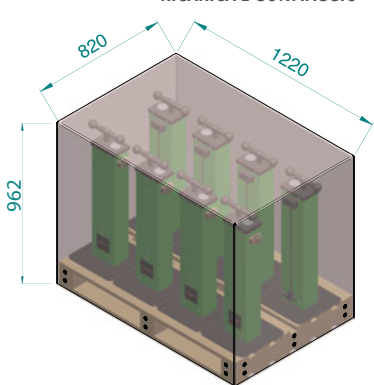

modelli P-ST&GO, E-P-ST&GO e S-E-ST&GO
 min. 4 | max. 8 pezzi

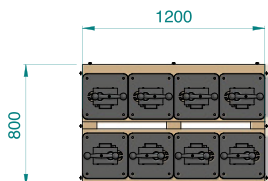

EUROPALLET 1200 x 800

IMBALLAGGIO SINGOLO IN CASSA DI LEGNO



CASSA

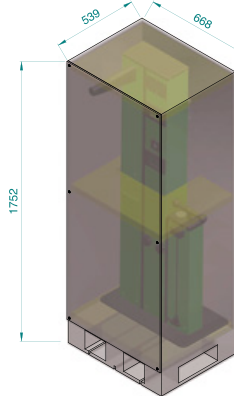

modelli INT-ST&GO e PAY-ST&GO
 imballo unico 1 pezzo

ESEMPIO PALLET RICOPERTO DA CARTONE PROTETTIVO - COLONNINE MANUTENZIONE PARZIALMENTE DA ASSEMBLARE



PALLET

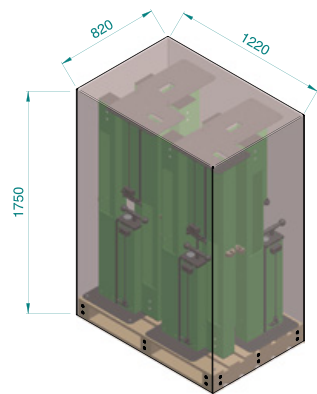

modelli ST&GO e ST&GO-PLUS
 imballo unico 10 pezzi

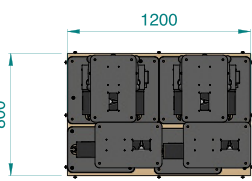

EUROPALLET 1200 x 800

ESEMPIO PALLET RICOPERTO DA CARTONE PROTETTIVO - COLONNINE RICARICA E MANUTENZIONE PARZIALMENTE DA ASSEMBLARE



PALLET

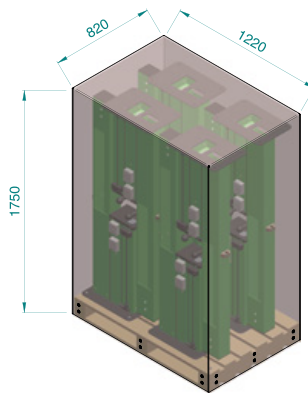

modelli E-ST&GO, E-ST&GO-PLUS
 imballo unico 8 pezzi

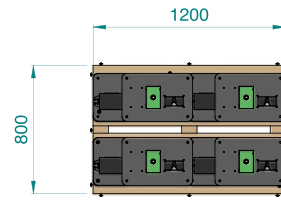

EUROPALLET 1200 x 800

UNA SOLUZIONE WIN-WIN!

TURISMO



- Una marcia in più per l'accoglienza dell'ospite biker, che percepisce un'attenzione reale verso il mondo bike.
- Una postazione compatta, facilmente integrabile negli spazi della struttura e personalizzabile per garantire la massima coerenza di immagine.

PUBBLICA AMMINISTRAZIONE



- Un investimento contenuto per sottolineare il carattere sportivo della località, anche in contesto urbano.
- Una struttura perfettamente integrabile con l'ambiente circostante.
- Una soluzione sostenibile e inclusiva: il punto di ricarica può essere utilizzato anche dai portatori di handicap in carrozzina elettrica.

CONDOMINI



- Un prodotto ideale per offrire una mini officina agli inquilini e per incentivare l'utilizzo della bicicletta in città o verso il posto di lavoro.

AZIENDE



- Un servizio sempre più richiesto, in grado di migliorare la qualità della vita dei dipendenti.
- Molte aziende hanno infatti messo a disposizione dei propri lavoratori le colonnine per la ricarica e la manutenzione delle bici, incentivando così il concetto di Bike-to-Work, sostenuto di recente anche da aiuti statali.

CONTATTI



GREEN GARAGE BIKE PROJECT SRL
PRODUZIONE (esclusi prodotti a pagine 23, 24, 25, 26, 27)
Via Barchi, 10/G - 47924 Rimini (RN)
P.Iva 04542670403
Web www.greengaragebike.com

BIKE FACILITIES
keep on moving



MANLU SRL
DISTRIBUTORE ESCLUSIVO ITALIA E ESTERO
A MARCHIO BIKE FACILITIES PRODOTTI GREEN GARAGE BIKE
Via Strada Granda, 6 - 38069 Torbole sul Garda (TN)
P.Iva 02689000228 - C.F. 02689000228
Tel. +39 0464 076665 - Web www.bikefacilities.com
info@bikefacilities.com - sales@bikefacilities.com